

Торговый автомат

T.A. CRISTALLO FS 400

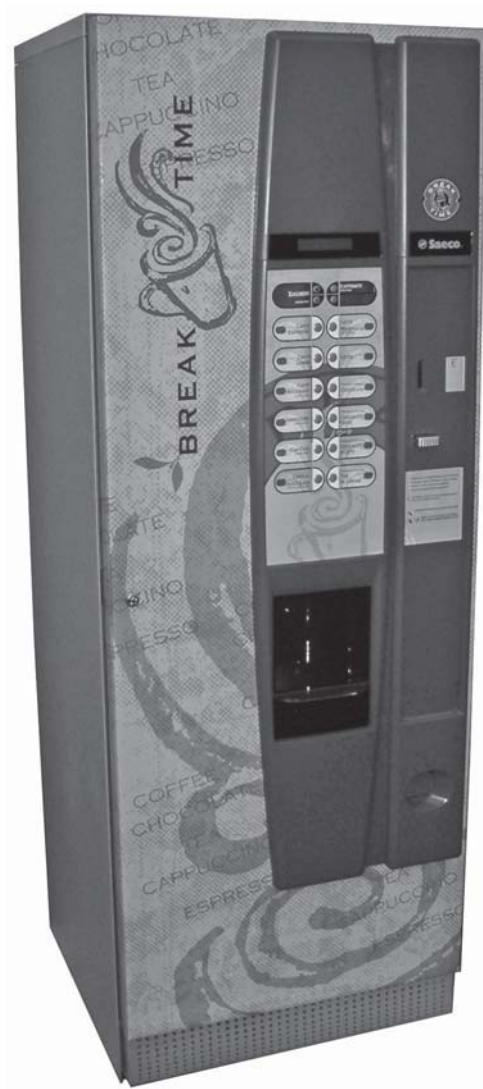

ПРЕДУПРЕЖДЕНИЕ: Это руководство предназначено только для специализированного персонала.

ИСПОЛЬЗОВАНИЕ И ОБСЛУЖИВАНИЕ

ГАРАНТИЙНОЕ СОГЛАШЕНИЕ

Компания "Saeco International Group S.p.A." выражает Вам огромную признательность за Ваш выбор. Мы сделали все возможное, чтобы наша продукция удовлетворяла Вашим запросам, а качество соответствовало лучшим мировым образцам.

Компания "Saeco International Group S.p.A." устанавливает официальный срок службы на кофемолки, кофемашины и торговые автоматы, предназначенные для личных нужд и предпринимательской деятельности, 5 лет при условии соблюдения правил эксплуатации. Учитывая высокое качество, надежность и степень безопасности продукции "Saeco International Group S.p.A.", фактический срок эксплуатации может значительно превышать официальный.

Если у Вас возникнут какие-либо проблемы, настоятельно рекомендуем Вам обращаться к дистрибьютору компании "Saeco International Group S.p.A." на территории РФ - компании "Профессиональные и торговые автоматы": (495) 730-65-54. Вам смогут помочь квалифицированно и в кратчайшие сроки.

Во избежание недоразумений убедительно просим Вас внимательно изучить инструкцию по эксплуатации, условия гарантийных обязательств, проверить правильность заполнения гарантийного талона. Гарантийный талон действителен только при наличии правильно и четко указанных: наименования продукции, модели, серийного номера, даты продажи, четких печатей фирмы-продавца, подписи покупателя. Серийный номер и модель должны соответствовать указанным в гарантийном талоне. При нарушении этих условий, а также в случае, когда данные, указанные в гарантийном талоне, изменены, стерты или переписаны, талон признается недействительным.

Компания "Профессиональные и торговые автоматы" оставляет за собой право отказать в гарантийном обслуживании в случае несоблюдения изложенных ниже условий. Все условия гарантийных обязательств и бесплатного сервисного обслуживания действуют в рамках законодательства о защите прав потребителей и регулируются законодательством РФ.

Условия гарантийных обязательств

1. Гарантийные обязательства "Изготовителя" и бесплатное сервисное обслуживание, предоставляемое уполномоченными сервисными центрами "Изготовителя", распространяется только на модели кофемолок, кофемашин и торговых автоматов предназначенные "Saeco International Group S.p.A." для поставок и реализации на территории РФ, приобретенные в РФ и прошедшие сертификацию на соответствие ГОСТам.

В случае утраты гарантийного талона, признания его недействительным либо предъявления гарантийного талона иного образца, бесплатное сервисное обслуживание не производится

2. "Изготовитель" несет гарантийные обязательства в течение 24 месяцев с даты продажи (при отсутствии нарушений настоящих Условий).

3. Гарантийные обязательства не распространяются на перечисленные ниже запасные части и принадлежности: резиновые уплотнители.

4. В случае возникновения спорных ситуаций, связанных с работоспособностью автомата, диагностика автомата производится только в Сервисном Центре в присутствии Заказчика.

5. "Изготовитель" не несет гарантийные обязательства в следующих случаях:

- в случае нарушения правил и условий эксплуатации, изложенных в Инструкции по эксплуатации;

- если продукция имеет следы попыток неквалифицированного ремонта;

- если дефект вызван действием непреодолимых сил, несчастными случаями, умышленными или неосторожными действиями потребителя или третьих лиц;

- если продукция использовалась в целях, не соответствующих ее прямому назначению;

- если обнаружены повреждения, вызванные попаданием внутрь продукции посторонних предметов, веществ, жидкостей, насекомых;

- если продукция хранилась при температуре ниже нуля градусов по Цельсию;

- если продукция вышла из строя вследствие несвоевременного проведения операции чистки водяного тракта от накипи или не проведения ее вовсе.

6. Гарантийные обязательства не распространяются на следующие недостатки продукции:

- механические повреждения, возникшие после передачи продукции потребителю;
- повреждения, вызванные несоответствием стандартам параметров электропитающих, водопроводных сетей и других подобных внешних факторов;
- отсутствием заземления электрической сети;
- повреждения, вызванные использованием нестандартных и (или) некачественных расходных материалов, принадлежностей, запасных частей, элементов питания.

7. Настройка и установка (сборка, подключение) продукции, описанные в документации, прилагаемой к ней, могут быть выполнены как самим пользователем, так и специалистами авторизованного сервисного центра. Просим Вас обратить внимание на значимость правильной установки продукции, как для его надежной работы, так и для получения гарантийного обслуживания. Требуйте от специалиста по установке внести все необходимые сведения об установке в гарантийный талон.

8. Компания "Профессиональные и торговые автоматы" снимает с себя ответственность за возможный вред, прямо или косвенно нанесенный продукцией "Saeco International Group S.p.A." людям, домашним животным, имуществу, в случае если это произошло в результате несоблюдения правил и условий эксплуатации, установки кофемашины, умышленных или неосторожных действий потребителя или третьих лиц.

Уважаемые покупатели!

В случае возникновения вопросов или проблем, связанных с продукцией "Saeco International Group S.p.A.", просим Вас обращаться к нам: 119270, Москва, Лужнецкая набережная, д. 2/4, корп. 23 тел. (495) 730-60-53, 730-65-54, e-mail: info@vend.ru.

Региональные сервисные центры

- г. Челябинск: Компания "Южуралвендинг" тел. (3512) 30-77-11, 47-48-90
- г. Владивосток: Компания "Наше дело" (4232) 430-884, 430-885, 430-886, 430-887
- г. Новосибирск: Компания "Атланта-Сервис" тел. (3832) 10-10-56, 10-10-75
- г. Екатеринбург: Компания "СКЭТ" тел. (343) 251-75-47, 251-75-37
- г. Пенза: Компания "Золотая чашка" тел. (8412) 55-28-87, 53-47-76
- г. Ростов-на-Дону: Компания "Домино-2" тел. (8632) 63-09-33, 66-61-36, 67-97-37
- г. Санкт-Петербург: Компания "ПТА-СПБ" тел. (812) 571-36-59
- г. Красноярск: Компания "Паритет" тел. (3912) 24-13-38
- г. Минеральные воды: Компания "Агентство Мозаика" тел. (87922) 6-18-80, 5-99-49
- г. Минск: Компания "Проксима-Вест" тел. (1037517) 299-00-89
- г. Тюмень: Компания "Арома" тел. (3452) 75-72-41
- г. Нижний Новгород: Компания "Нижегородторгхолд" тел. (8312) 29-66-30, 29-69-38, 73-14-14
- г. Уфа: Компания "Империя кофе" тел. (3472) 37-82-37
- г. Махачкала: Компания "Связь-Континент", тел. (8722) 68-11-34

КОНСТРУКЦИЯ



Рис. 1

- | | | | |
|----|--|----|--------------------------------------|
| 1 | Замок | 19 | Спиральный смеситель |
| 2 | Дисплей | 20 | Центральное Кофейное Устройство (ЦУ) |
| 3 | Клавиатура | 21 | Поддон слива |
| 4 | Прорезь для монет | 22 | Рука выдачи |
| 5 | Кнопка возврата сдачи | 23 | Канал сброса отработанного кофе |
| 6 | Правила пользования | 24 | Контейнер для слива жидкости |
| 7 | Дверца слота выдачи напитка | 25 | Нижний поддон слива |
| 8 | Окно возврата монет | 26 | Микропереключатель открытия двери |
| 9 | Разъем сети электропитания | 27 | Плата процессора |
| 10 | Входной клапан воды | 28 | Диспенсер стаканов |
| 11 | Выключатель безопасности | 29 | Диспенсер размешивателей |
| 12 | Воздухоразделительный бачок | 30 | Контейнер для сахара |
| 13 | Контейнер 1/2 (растворимые продукты) | 31 | Панель для монетоприемника |
| 14 | Контейнер 3/4 (растворимые продукты) | 32 | Слот выдачи напитка |
| 15 | Контейнер для зернового кофе | 33 | Распределительная панель монет |
| 16 | Дозатор кофе | 34 | Ящик для монет |
| 17 | Миксер | 35 | Защелка открытия сахара |
| 18 | Носик контейнера растворимых продуктов | 36 | Лоток подачи |



Рис. 1

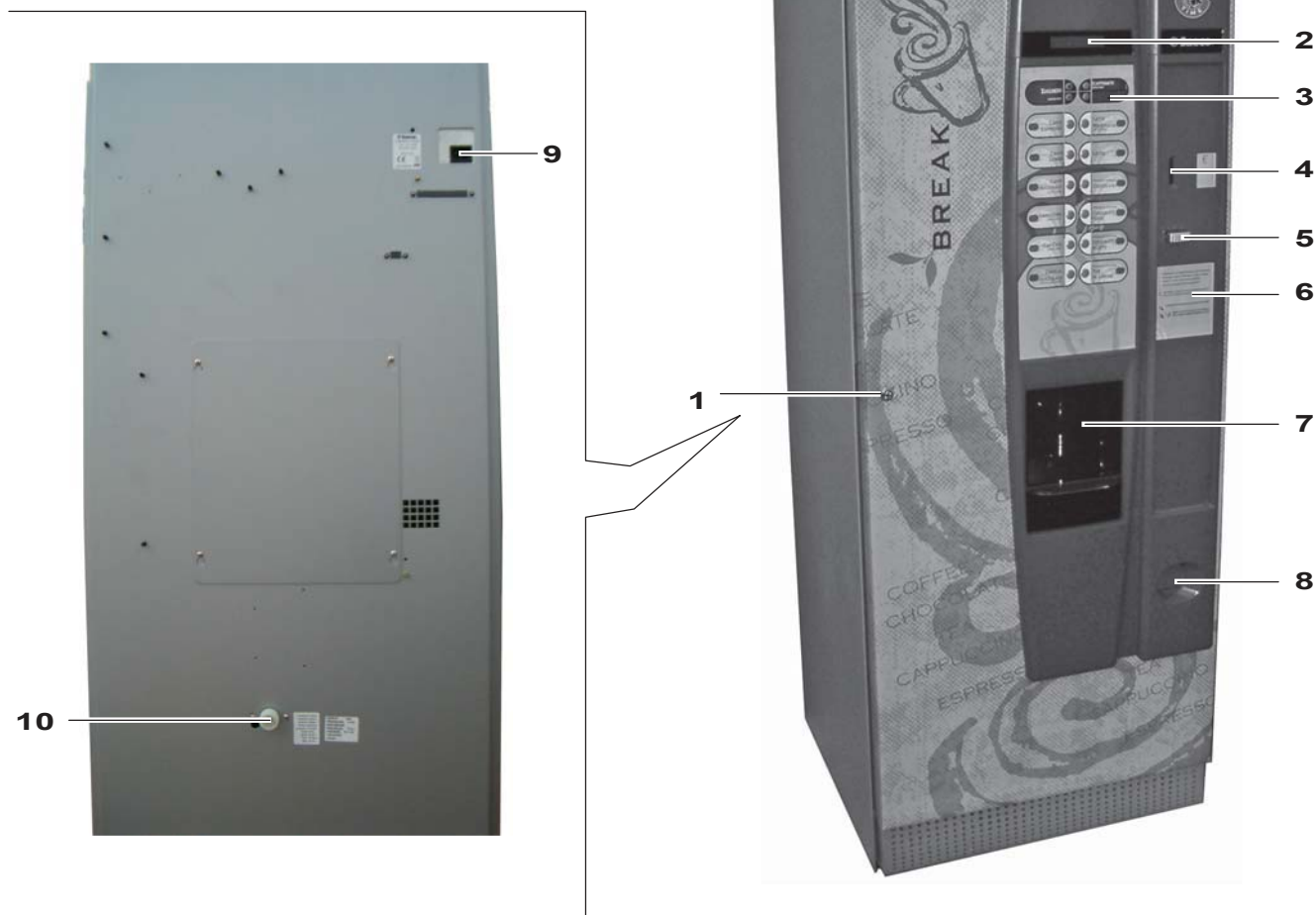

СОДЕРЖАНИЕ

1	ВВЕДЕНИЕ К РУКОВОДСТВУ	5	8	МЕНЮ ПРОГРАММИРОВАНИЯ И ОБСЛУЖИВАНИЯ.....	23
1.1	Введение	5	8.1	Описание кнопок режима программирования и обслуживания.....	23
1.2	Используемые символы	5	8.2	Меню программирования.....	23
2	ОБЩАЯ ИНФОРМАЦИЯ ПО ТОРГОВОМУ АВТОМАТУ.....	5	8.2.1	Вход в меню программирования.....	23
2.1	Информация для обслуживающего персонала.....	5	8.2.2	Структура меню программирования.....	24
2.2	Описание и рекомендации по применению	6	8.2.3	Описание меню программирования.....	26
2.3	Идентификация торгового автомата.....	6	8.3	Меню обслуживания	36
2.4	Техническая спецификация.....	7	8.3.1	Вход в меню обслуживания.....	36
3	БЕЗОПАСНОСТЬ.....	8	8.3.2	Структура меню обслуживания	37
3.1	Введение	8	8.3.3	Описание меню обслуживания	38
3.2	Общие правила безопасности.....	8	9	ЭКСПЛУАТАЦИЯ	41
3.3	Требования к обслуживающему персоналу.....	8	9.1	Выбор напитка	41
3.4	Защитные устройства.....	9	10	ЧИСТКА И ОБСЛУЖИВАНИЕ	42
3.5	Остаточные риски.....	9	10.1	Общие замечания по поводу правильной эксплуатации	42
4	ТРАНСПОРТИРОВКА И ХРАНЕНИЕ	10	10.2	Чистка и плановое техобслуживание	42
4.1	Разгрузка и транспортировка.....	10	10.2.1	Периодичность техобслуживания	42
4.2	Хранение.....	10	10.2.2	Чистка поддона слива	43
5	УСТАНОВКА.....	11	10.2.3	Замена мешка для отработанного кофе	43
5.1	Важно	11	10.2.4	Опорожнение контейнера для слива жидкости	43
5.2	Распаковка и установка	11	10.2.5	Чистка Центрального Устройства.....	44
5.3	Использование размешивателей разного размера.....	13	10.2.6	Чистка диспенсеров растворимых продуктов и смесителей.....	45
5.4	Установка лейблов.....	14	10.2.7	Чистка слота выдачи	46
5.5	Установка мешка для молотого кофе.....	15	10.2.8	Чистка контейнеров	46
5.6	Подсоединение к последовательному порту.....	15	10.2.9	Чистка руки выдачи	48
5.7	Установка платежной системы.....	15	10.2.10	Чистка кофемолки	49
5.8	Подключение к водопроводу.....	16	10.2.11	Чистка канала выдачи сахара	49
5.9	Подключение к электросети	16	10.2.12	Чистка канала выдачи размешивателей	49
6	СРЕДСТВА УПРАВЛЕНИЯ	17	10.3	Внеплановое техобслуживание	50
6.1	Дисплей	17	10.4	Обновление программного обеспечения	51
6.2	Клавиатура	17	11	СООБЩЕНИЯ НА ДИСПЛЕЕ	52
6.3	Описание кнопок в режиме использования.....	17	11.1	Сообщения при эксплуатации	52
6.4	Кнопки платы ЦПУ.....	18	11.2	Сообщения об ошибках	52
7	ЗАГРУЗКА И ЗАПУСК	18	12	ХРАНЕНИЕ - УТИЛИЗАЦИЯ	54
7.1	Контейнеры растворимых продуктов.....	18	12.1	Смена местоположения	54
7.1.1	Загрузка растворимых продуктов.....	18	12.2	Нерабочее состояние и хранение	54
7.1.2	Загрузка сахара.....	19	12.3	Инструкции по утилизации по окончании срока службы	54
7.1.3	Загрузка кофе.....	19			
7.2	Настройка дозы кофе.....	20			
7.3	Настройка помола кофе	20			
7.4	Загрузка размешивателей.....	20			
7.5	Загрузка стаканов.....	21			
7.6	Первое включение торгового автомата	22			
7.7	Ручное заполнение бойлера	22			
7.8	Использование торгового автомата.....	22			

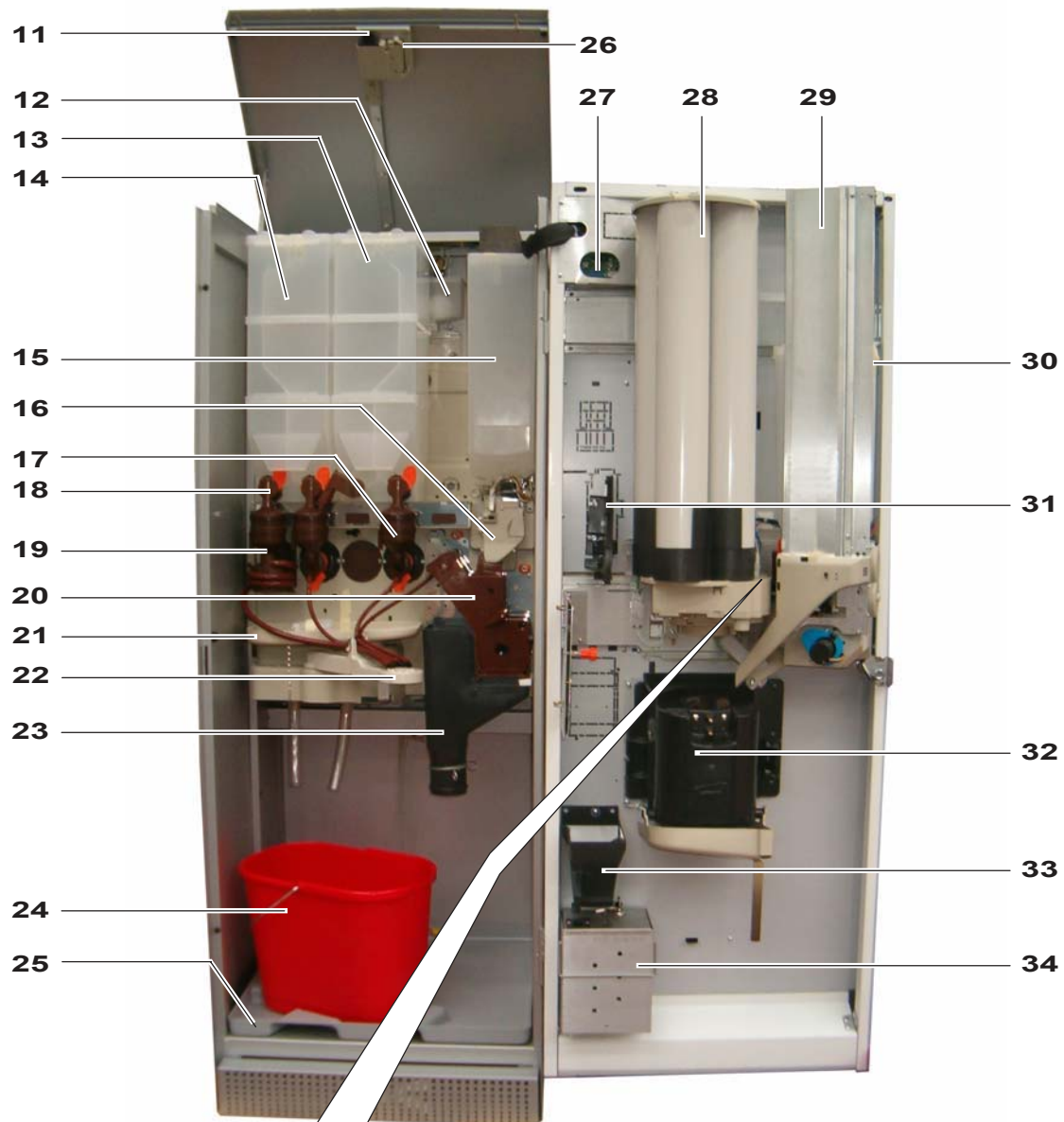
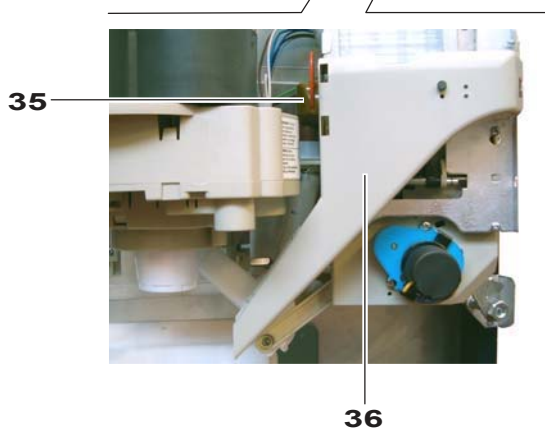
1 ВВЕДЕНИЕ К РУКОВОДСТВУ

1.1 Введение



Важно

Это руководство является неотъемлемой частью торгового автомата. С ним необходимо внимательно ознакомиться для правильной эксплуатации автомата и для соблюдения основных требований безопасности.

*Данное руководство содержит информацию, необходимую для правильной эксплуатации, установки, чистки и технического обслуживания модели торгового автомата **FREESTANDING 400**. При любых действиях с данным автоматом сверяйтесь с этим руководством.*

Производитель: **SAECO International Group**
Via Panigali, 39 - 40041 Gaggio Montano (BO).

Данное руководство должно постоянно храниться вместе с торговым автоматом, даже в случае смены владельца.

В случае утери или, если брошюра истрепалась, можно запросить ее копию у производителя или в авторизованном сервисном центре, указав всю информацию с таблички с паспортными данными торгового автомата, расположенной на наклейке сзади автомата.

1.2 Используемые символы

В данном руководстве содержатся различные предупреждения, означающие разную степень опасности или необходимые навыки.

Символ используется вместе с текстом, в котором предлагаются определенные процедуры или действия и приводится информация полезная для эксплуатации автомата.



Предупреждение

Означает опасную ситуацию для пользователей, поставщиков или специалистов по техническому обслуживанию, работающих с автоматом или продаваемым продуктом.



Важно

Означает операции по поддержанию торгового автомата в хорошем рабочем состоянии.



Рекомендуемые решения

Означает альтернативные процедуры, ускоряющие операции программирования и/или обслуживания.



Пользователь

Означает пользователя торгового автомата. Этот человек не может проводить какие-либо операции по чистке или техобслуживанию.



Оператор

Означает человека, отвечающего только за заправку и чистку торгового автомата. Операции по обслуживанию выполняются только техниками по обслуживанию, а не операторами.



Техник по обслуживанию

Означает операции, проводимые квалифицированным персоналом для технического обслуживания. **КЛЮЧ АКТИВИЗАЦИИ МИКРОВЫКЛЮЧАТЕЛЯ** (Тестовый ключ), с помощью которого можно отключить систему безопасности, находится только у техника по обслуживанию.

2 ОБЩАЯ ИНФОРМАЦИЯ ПО ТОРГОВОМУ АВТОМАТУ

2.1 Информация для обслуживающего персонала

Торговый автомат должен устанавливаться в хорошо освещенном сухом месте, защищенном от воздействия погодных условий и попадания пыли, на полу способном выдержать его вес.

Для гарантии правильной и надежной работы автомата в течение длительного времени рекомендуется следующее:

- температура окружающей среды: от +1°C до +32°C;
- макс. влажность: 90% (без конденсата).

Для специальных случаев установки, не описанных в данной брошюре, пожалуйста, свяжитесь с дилером или местным импортером. Если это невозможно, пожалуйста, свяжитесь непосредственно с Производителем.

В АВТОРИЗОВАННЫХ ЦЕНТРАХ ОБСЛУЖИВАНИЯ КЛИЕНТОВ можно получить информацию и объяснения относительно торгового автомата, а также техническую помощь.

Техник по обслуживанию должен внимательно прочитать и следовать предупреждениям о безопасности, содержащимся в данном руководстве, чтобы обеспечить безопасность всех операций по установке, запуску, эксплуатации и техобслуживанию.

Только техник по обслуживанию несет полную ответственность за передачу ключей для получения доступа к внутренней части торгового автомата другому оператору, при условии, что техник по обслуживанию несет полную ответственность за всю выполненную работу.

Данное руководство является неотъемлемой частью автомата и его всегда следует внимательно просматривать перед выполнением любой операции.

2.2 Описание и рекомендации по применению

Торговый автомат предназначен для автоматического приготовления кофе и горячих напитков (кофе без кофеина, кофе со взбитыми сливками, шоколад, и т.д.) и программируется для каждого отдельного напитка на разные дозы выдачи. Растворимые продукты следует потреблять немедленно, они не предназначены для длительного хранения.

Любое другое использование следует считать неподходящим, а поэтому опасным.

Важно

В случае неправильного использования любая гарантия аннулируется. Изготовитель не несет никакой ответственности за возможные поломки или повреждения человека, произошедшие по вине обслуживающего персонала или третьих лиц.

Неправильное использование также включает в себя:

- любое использование торгового автомата, кроме рекомендованного и/или с применением процедур, которые не описаны в данном руководстве;
- любое вмешательство в работу торгового автомата отличное от описанного в данном руководстве
- любое изменение комплектующих и/или защитных устройств без предварительного согласия Производителя или проведенное персоналом, не имеющим допуска к таким работам;
- любое использование запчастей, кроме рекомендованного в данном руководстве.

2.3 Идентификация торгового автомата

Идентификация торгового автомата производится по названию, модели и серийному номеру, которые указаны на табличке с данными (Рис. 2).



Рис. 2

На табличке находится следующая информация:

- производитель;
- отметка о соответствии;
- модель;
- серийный номер;
- год и месяц изготовления;
- напряжение используемого электропитания (В);
- частота используемого электропитания (Гц);
- потребляемая мощность (Вт).



Предупреждение

Искажение или изменение данных на табличке строго запрещено.



Важно

При контактах с АВТОРИЗОВАННЫМИ ЦЕНТРАМИ ОБСЛУЖИВАНИЯ всегда ссылайтесь на данные с этой таблички.

2.4 Техническая спецификация

Масса: 75 кг

Габариты: см. рис. 3



Рис. 3

Потребляемая мощность: см. табличку

Напряжение: см. табличку

Частота: см. табличку

Длина силового кабеля: 1600 мм

Подсоединение подачи воды: 3/4" газового типа

Давление подачи воды: см. рис. 4

Эквивалентный уровень звукового давления в децибелах: менее 70 дБ

Табличка с указанием мин. и макс. давления подачи воды



Рис. 4

Вместимость контейнеров:

Кофейные зерна: 3,5 кг

Кофе без кофеина: 1 кг

Шоколад: 3 кг

Молоко: 2,5 кг

Чай с лимоном: 3 кг

Сахар: 3 кг

Стаканы № 400

Размешиватели: № 400

Размер размешивателей



Рис. 5

3 БЕЗОПАСНОСТЬ

3.1 Введение

В соответствии с Директивой по Машинам 98/37/ЕЕС, Директивой по Низкому Напряжению 73/23/ЕЕС и Директивой ЕС по Маркировке 93/ 68/ЕЕС компания **SAECO International Group** разработала на своих предприятиях техническую информацию на торговый автомат **FREESTANDING 400**. При разработке руководствовались следующими нормативами:

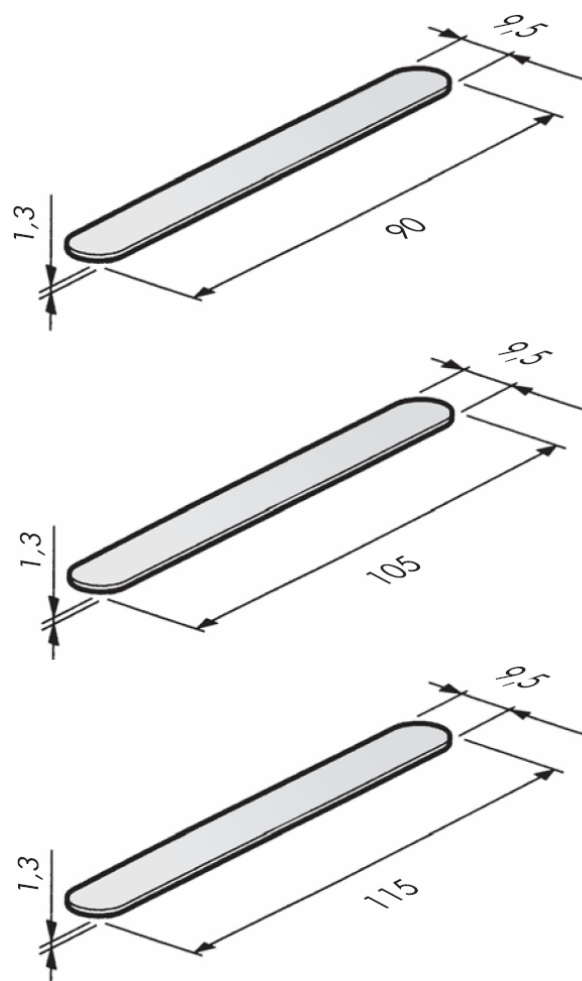
- EN 55014
- EN 61000-3-3
- EN 61000-4-3
- EN 61000-4-3
- EN 61000-4-5
- EN 61000-4-5
- EN 60335-2-75
- EN 6100-3-2
- EN 61000-4-2
- EN 61000-4-4
- EN 61000-4-4
- EN 61000-4-11
- EN 60335-1

3.2 Общие правила безопасности

Запрещается:

- изменять или отключать системы безопасности, установленные на торговом автомате;
- проводить техобслуживание без отключения силового кабеля;
- устанавливать торговый автомат вне помещений. Он должен находиться в сухом месте с температурой не ниже 1°C;
- использовать торговый автомат для применений, кроме тех, которые указаны в договоре купли-продажи и в данной брошюре;
- подсоединять торговый автомат с помощью многогнездных колодок и адаптеров;
- мыть торговый автомат из шланга (Рис. 6).



Рис. 6

Необходимо:

- проверять соответствие линии электропитания;
- использовать оригинальные запчасти;
- внимательно ознакомиться с инструкциями, содержащимися в данном руководстве и прилагаемых документах;
- использовать индивидуальные средства защиты при установке, испытании и обслуживании.

Меры предосторожности для предотвращения ошибок производственного персонала:

- ознакомить операторов с проблемами безопасности;
- транспортировать торговый автомат в упаковке или без в безопасных условиях;
- иметь глубокие знания способов установки, эксплуатации и ограничений автомата;
- разбирать торговый автомат в безопасных условиях, согласно действующим требованиям охраны окружающей среды и охраны здоровья.



Предупреждение

В случае поломки или неисправности контактируйте только с квалифицированным персоналом по ОБСЛУЖИВАНИЮ КЛИЕНТОВ.



Важно

Производитель не несет ответственности за любые повреждения или травмы персонала, произошедшие по причине несоблюдения приведенных здесь требований безопасности.

3.3 Требования к операторам

Чтобы гарантировать безопасность торгового автомата требуются три оператора с разной специализацией.



Пользователь

Доступ к внутренним узлам торгового автомата пользователю запрещен.



Оператор

Оператор отдает на хранение ключ доступа технику по обслуживанию, отвечающему за заправку товара, чистку автомата снаружи, его запуск и установку.



Предупреждение

Оператор не может выполнять операции, которые в данном руководстве перечислены как обязанности Техника по Обслуживанию.



Техник по Обслуживанию

Техник по Обслуживанию – единственный, кто допущен к программированию, регулировке, настройке и обслуживанию торгового автомата.

3.4 Защитные устройства

Торговый автомат снабжен:

- предохранительным выключателем безопасности (поз. 11) на верхней дверце, отключающим питание всех внутренних узлов при открытии передней двери;
- микропереключателем открытия двери (поз. 26), показывающим (когда вставлен ключ защиты), что дверца автомата открыта;
- выключателем безопасности, расположенным на дверце слота выдачи, блокирующим цикл руки выдачи при открытии двери.



Техник по Обслуживанию

При программировании или изменении настроек только **Техник по Обслуживанию** может вставлять соответствующий ключ в выключатель безопасности (Рис. 7) и производить работы при напряжении даже при открытой дверце.



Рис. 7

3.5 Остаточные риски

Слот выдачи напитка защищен дверцей, блокируемой микропереключателем безопасности.

Если она открывается во время цикла приготовления, механическое движение прекращается, но начавшийся процесс приготовления продолжается до завершения.



Предупреждение

Если поместить руки в зону слота выдачи в ходе варки, то есть риск получить ожоги!

Запрещено открывать дверцу и вынимать чашку или помещать руки в зону выдачи в момент налива, до завершения цикла варки (Рис. 8).

Дождитесь появления на дисплее надписи «НАПИТОК ГОТОВ», прежде чем вынимать его.



Рис. 8



Предупреждение

Эта операция, необходимая для запуска торгового автомата, отключает систему безопасности.

Поэтому она должна выполняться квалифицированным персоналом (**Техником по Обслуживанию**), осознающим риски, связанные с наличием работающих или движущихся узлов.



Важно

Если дверца доступа открыта в ходе варки, появляется надпись "**ЗАКРОЙТЕ СЛОТ ВЫДАЧИ**", и приготовление прекращается и не возобновляется до закрытия дверцы.

Следующую порцию нельзя приготовить до тех пор, пока не будет вынут первый стакан (после открытия дверцы).

Прежде чем готовить следующую порцию, убедитесь, что помещенный туда прежде стакан вынут и место для стакана свободно.

4 ТРАНСПОРТИРОВКА И ХРАНЕНИЕ

4.1 Разгрузка и транспортировка

Разгрузка и транспортировка после доставки должны проводиться только квалифицированным персоналом с использованием соответствующего оборудования.

Торговый автомат находится на поддоне в защитном мешке из термоусадочной пленки с четырьмя защитными брусками по углам (Рис . 9).



Рис . 9

Используйте погрузчик для выгрузки торгового автомата из транспорта (Рис. 10).



Рис. 10



Предупреждение

Торговый автомат всегда должен находиться в вертикальном положении.

Не допускать:

- перетаскивания торгового автомата;
- переворачивания или помещения автомата в горизонтальное положение при транспортировке и перемещениях;
- тряски торгового автомата;
- подъема автомата с помощью веревок или кранов;
- воздействия погодных условий, размещения в условиях повышенной влажности или близости от источников тепла.

4.2 Хранение

Если торговый автомат не планируется устанавливать немедленно, его следует хранить в закрытом помещении в соответствии со следующими инструкциями:

- автомат в упаковке следует хранить в сухом закрытом помещении при температуре от 1°C до 40°C;
- не помещать другие бытовые электроприборы на автомат (Рис. 11);
- Всегда рекомендуется защищать торговый автомат от попадания пыли, грязи и т.д.



Рис. 11

5 УСТАНОВКА

5.1 Важно

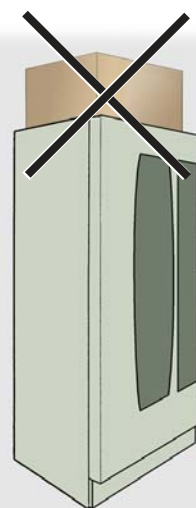

Предупреждение

Нельзя устанавливать автомат вне помещений и в местах с температурой ниже 1°C или выше 32°C, а также во влажных и пыльных местах.

Для установки требуются как минимум 2 оператора.

Прежде чем устанавливать проверьте место установки на соответствие следующим требованиям:

- розетка питания должна находиться в доступном месте, не далее чем в 1,5 метрах;
- напряжение в розетке должно соответствовать указанным на табличке данным;
- поверхность или пол НЕ ДОЛЖНЫ иметь наклон более 2°.

При необходимости размещения автомата рядом со стеной расстояние от задней стенки автомата до нее должно быть не менее 15 см (Рис.12).



Рис. 12

5.2 Распаковка и установка

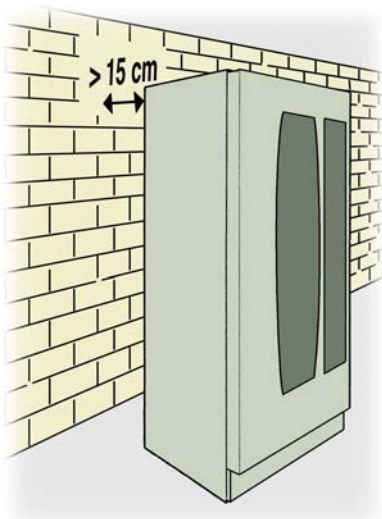

При получении автомата убедитесь в отсутствии повреждений при транспортировке, целостности упаковки и в наличии всех внутренних узлов.

Пакет с надписью “КОМПЛЕКТ ПОЛЬЗОВАТЕЛЯ” поставляется вместе с автоматом и содержит предметы, перечисленные на Рис. 13.

- Инструкция
- Шнур питания
- Ключи для микровыключателя безопасности двери (Техник по Обслуживанию)
- Этикетки для продуктов и ценники
- Табличка с данными
- Наклейки монетоприемников



Рис. 13

Снять прозрачную защитную пленку и четыре бруска по углам



Рис. 14

При обнаружении каких либо повреждений следует немедленно поставить в известность об этом перевозчика и сообщить импортеру или продавцу. Если они не находятся в стране покупателя, следует связаться непосредственно с компанией-производителем.

Вынуть из контейнера отходов пакет содержащий:

- 4 ножки;
- 1 ключ для ЦУ;
- 1 крышку для кофемолки.

Поднять поддон так, чтобы можно было отвернуть четыре крепежных болта **A** (Рис. 15).



Рис. 15



Рис. 17

Поднять поддон так, чтобы можно было вернуть четыре опорные ножки **B** (Рис. 16), Необходимо снять передний борт (Рис. 17 и 18), отвернув два крепежных винта.

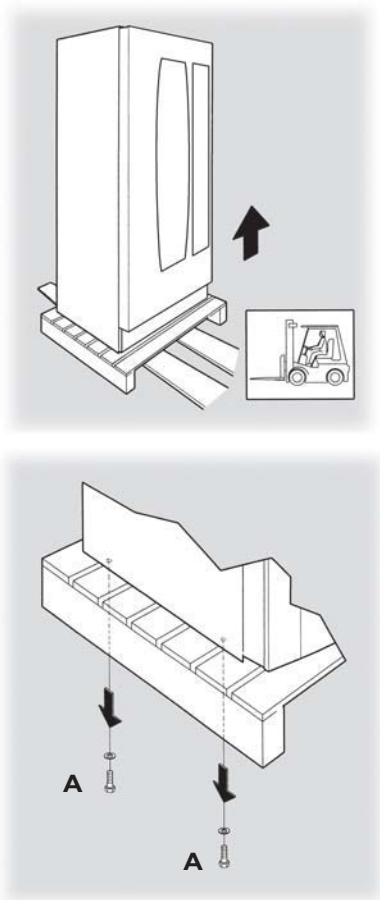

Рис. 16

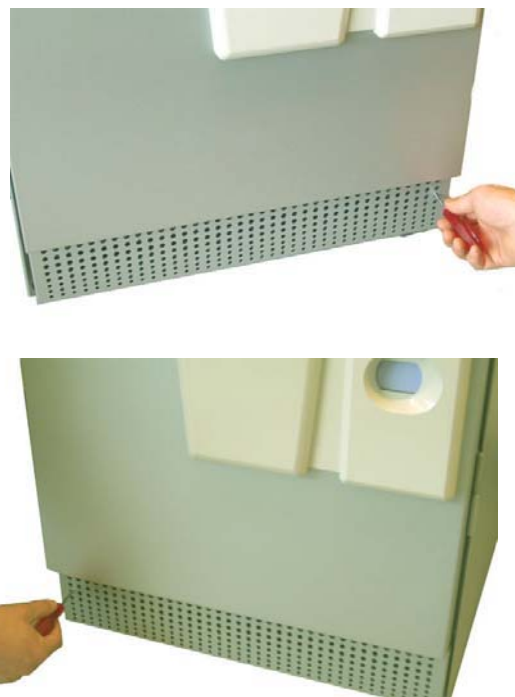

Рис. 18

Выровнять, изменяя высоту ножек (Рис. 19).

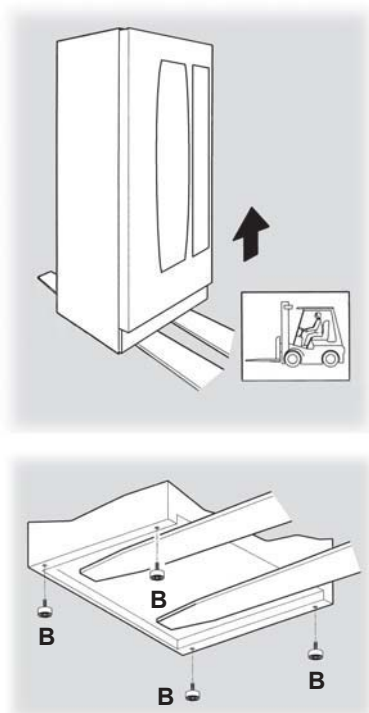

Рис. 19

Вынуть ключи из отверстия для сдачи (Рис. 20).

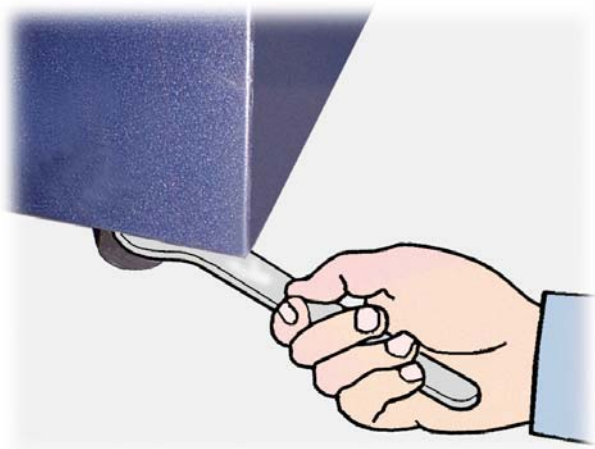

Рис. 20

Вставить ключ и открыть дверцу, повернув его против часовой стрелки (Рис. 21).



Рис. 21

5.3 Использование размешивателей разного размера



Автомат поставляется с установкой на использование размешивателей длиной 90 мм.



Предупреждение

Если используются размешиватели длиной 90 мм, убедитесь что вставлена резиновая шпилька (Рис. 22)



Рис. 22



Рис. 23

Для перехода с размешивателей длиной 90 мм на размешиватели длиной 105 мм или 115 мм следует:

- Отвернуть два винта, крепящих направляющую (Рис. 24 и 25):



Рис. 24



Рис. 25

- Передвинуть направляющую к отверстию соответствующему нужному размеру размешивателей (Рис. 26) и завернуть винты.



Рис. 26

5.4 Установка лейблов

Лейблы напитков

Снять диспенсер стаканов и отвернуть 4 винта, удерживающие панель клавиатуры.

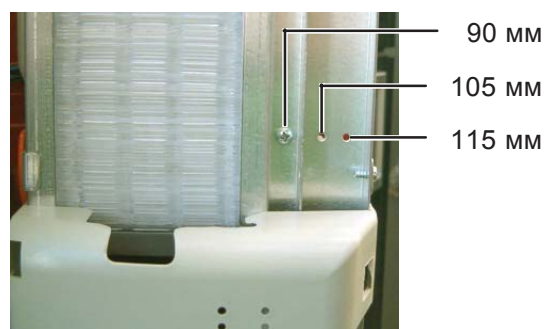

Рис. 27

Открыть панель клавиатуры (Рис. 28).



Рис. 28

Вставить таблички с названием товаров (Рис. 29).



Рис. 29

Проверить совпадение табличек с кнопками выбора (Рис. 30).



Рис. 30

Табличка с инструкцией по пользованию

Вставить в паз табличку с инструкцией (Рис. 31). Панель с клавиатурой при этом должна быть открыта. В противном случае смотри инструкции в разделе "Лейблы напитков".



Рис. 31

Табличка монетоприемника

Вставить табличку в паз (Рис. 32).



Рис. 32

5.5 Установка мешка для отработанного кофе



Снять зажим с кофевода (Рис. 33).

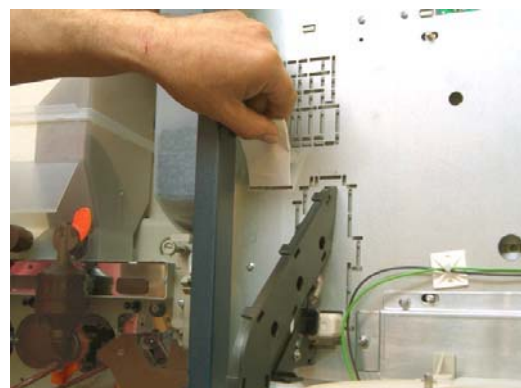

Рис. 33

Надеть зажим на мешок для отработанного кофе (емкость 50 литров)



Рис. 34

Надеть мешок на выпуск (Рис. 35).



Рис. 35

5.6 Подсоединение к последовательному порту



С помощью компьютерного разъема и интерфейсного кабеля торговый автомат можно подсоединить к персональному компьютеру или устройству поставляемому АВТОРИЗОВАННЫМ СЕРВИСНЫМ ЦЕНТРОМ для программирования и/или сбора данных (статистики).

5.7 Установка платежной системы



Конструкция торгового автомата рассчитана на установку различных систем оплаты, таких, как:

- параллельный считыватель банкнот 24В пост. ток;
- параллельный монетоприемник 24V DC;
- системы, работающие по EXECUTIVE протоколу (также PRICE HOLDING);
- MDB системы;
- BDV системы;
- параллельный считыватель банкнот 12В пост. ток (*);
- параллельный монетоприемник 12В пост. ток (*);
- приемник жетонов 12 В пост. ток (*);
- карты Saeco или MCF (**);

(*) только с дополнительным устройством.

(**) только модели 1432 и 1471 требуют дополнительного устройства.



Важно

Торговый автомат поставляется без какой либо платежной системы, которая устанавливается специалистом настраивающим его.

После установки выбранной платежной системы можно выставить соответствующие параметры через меню программирования.

С помощью шаблона на клейкой ленте (входит в комплект сборки "Saeco Card assembly Kit") просверлить отверстия для установки внешней антенны системы оплаты Saeco Card. Рекомендуется просверлить отверстия в зоне, предназначенной для системы Saeco Card (Рис. 36).



Рис. 36

**Предупреждение**

Производитель не несет ответственности за порчу имущества и/или травмы вследствие установки платежной системы. Ответственность лежит на специалисте, проводившем установку.

5.8 Подключение к водопроводу **Важно**

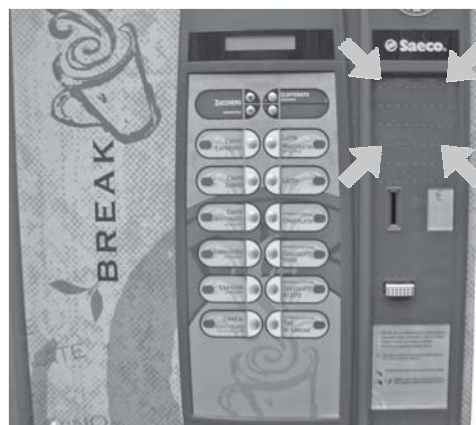
Рекомендуется использовать устройство для удаления накипи, особенно при использовании воды с высоким содержанием кальция и магния (жесткая вода).

Возможно подсоединение торгового автомата к водопроводу с давлением 1,5 - 8 бар (см. табличку с данными).

Снять крышку со штуцера, расположенного на задней панели торгового автомата (Рис. 37). Подсоединить шланг гибкой подводки к 3/4" переходнику автомата (Рис. 37).



Рис. 37

5.9 Подключение к электросети **Предупреждение**

Техник по Обслуживанию, ответственный за установку торгового автомата должен убедиться, что:

- электросистема соответствует требованиям действующих норм техники безопасности;
- подаваемое напряжение соответствует указанному на пластинке с данными.

В случае сомнений остановить установку и обратиться к квалифицированному персоналу для тщательной проверки системы.

Торговый автомат комплектуется силовым шнуром, который следует подсоединить к разъему на задней панели торгового автомата (Рис. 38).



Рис. 38

Не применять адаптеры, удлиннители или многогнездные колодки (Рис. 39).



Рис. 39

6 СРЕДСТВА УПРАВЛЕНИЯ

6.1 Дисплей

Дисплей (2 - Рис. 1) выдает сообщения в режиме нормальной работы, в режиме программирования и техобслуживания.

6.2 Клавиатура



Важно

Функция каждой кнопки меняется в соответствии с режимом состояния автомата (обычный или режим программирования).

У каждой кнопки двойная функция в зависимости от режима состояния автомата (обычный или меню программирования).

6.3 Описание кнопок в режиме использования

“+” кнопка- количество сахара (Рис. 40)

Увеличивает количество сахара, добавляемого в выбранный напиток. Нажимайте эту кнопку до выбора напитка. Предварительный выбор сохраняется в течение 8 секунд.

“-” кнопка – количество сахара (Рис. 40)

Уменьшает количество сахара, добавляемого в выбранный напиток. Нажать эту кнопку до выбора напитка. Предварительный выбор сохраняется в течение 8 секунд.

Кнопка - «предвыбор» (Рис. 40)

Функции этой кнопки можно выбрать из следующего списка:

- А. Предварительный выбор
- В. Напиток 13
- С. Отключено

Кнопка «стакан» (Рис. 40)

Функции этой кнопки можно выбрать из следующего списка:

- А. Предварительный выбор
- В. Напиток 14
- С. Отключено

Кнопки (с 1 по 12 - Рис. 40)

Нажатием этих кнопок производится выдача запрограммированных напитков.



Рис. 40

6.4 Кнопки платы ЦПУ



Плата имеет три кнопки, с помощью которых Оператор по Обслуживанию производит программирование и обслуживание (Рис. 41).

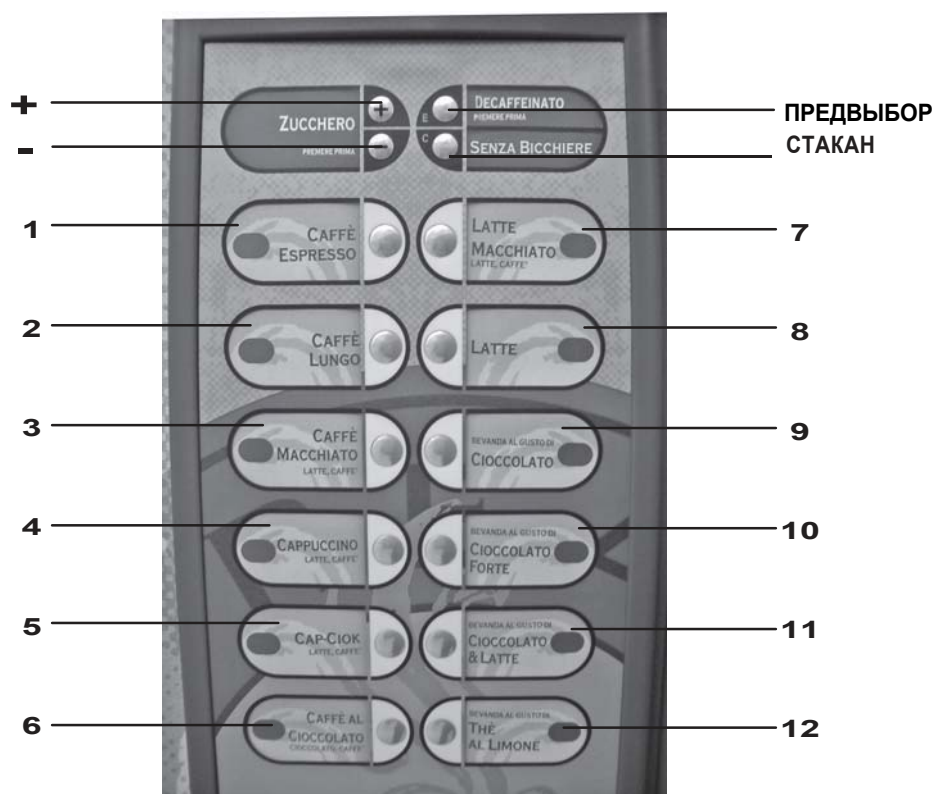
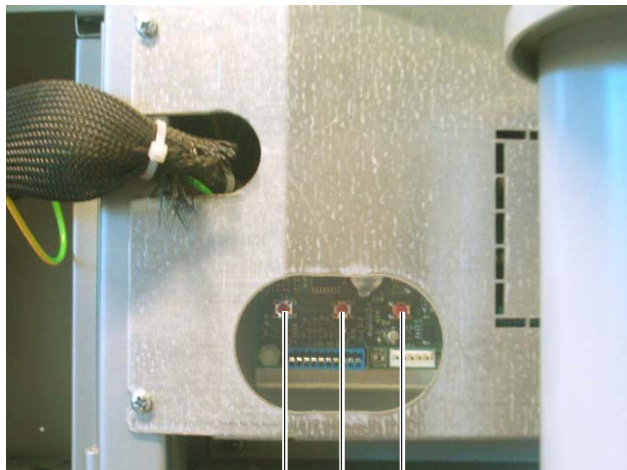

P1 P2 P3

Рис. 41

7 ЗАГРУЗКА И ЗАПУСК

7.1 Контейнеры растворимых продуктов



Важно

Поставляемые контейнеры рассчитаны на подачу следующих продуктов (Рис. 43):

- Растворимый продукт 1 = Чай
- Растворимый продукт 2 = Шоколад
- Растворимый продукт 3 = Молоко
- Растворимый продукт 4 = Кофе без кофеина (Бульон)

Растворимый продукт 2
 Растворимый продукт 4
 Растворимый продукт 1
 Растворимый продукт 3



Рис. 42

7.1.1 Загрузка растворимых продуктов



Откройте крышку соответствующего контейнера (Рис. 43).



Рис. 43

Загрузите продукт в контейнер (Рис. 44).



Рис. 44

Закройте крышку контейнера.

7.1.2 Загрузка сахара



Откройте контейнер для сахара и засыпьте сахар (Рис. 45).



Рис. 45

Закройте крышку контейнера.

7.1.3 Загрузка кофе



Снимите крышку контейнера (Рис. 46).



Рис. 46

Засыпьте зерна кофе (Рис. 47).



Рис. 47

Закройте крышку контейнера.



Важно

Если надпись "НЕТ ЗЕРЕН КОФЕ" появляется после заправки, выполните следующие действия:

- нажмите кнопку **P2** (Рис. 41) чтобы войти в меню обслуживания;
- дважды нажмите кнопку "е" (4 - Рис. 40) чтобы снять ошибку.

7.2 Настройка дозы кофе



Торговый автомат поставляется со стандартным, установленным производителем расходом кофе на одну порцию. Выставленное количество молотого кофе составляет 7,0 г ($\pm 0,2$ г).

Процесс изменения расхода кофе :

- снять крышку дозатора кофе (Рис. 48);
- снять регулировочный рычаг из захвата и установить



Рис. 48

защелку внутренней панели в одно из 4 положений, обозначающих количество (6 г. – 7 г. – 8 г. – 9 г.) (Рис. 49);



Рис. 49

- Вставить регулирующий рычаг и выбрать положение, соответствующее нужному количеству (Рис. 50).

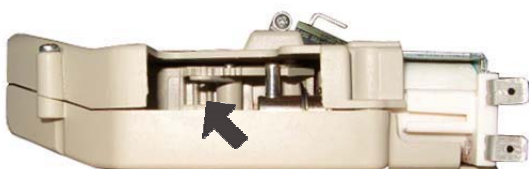

Рис. 50

7.3 Настройка помола кофе



Поверните кольцо (Рис. 51) до получения желаемого результата. После любой калибровки необходимо сделать три порции кофе, прежде чем новая установка начнет действовать.



Рис. 51

7.4 Загрузка размешивателей

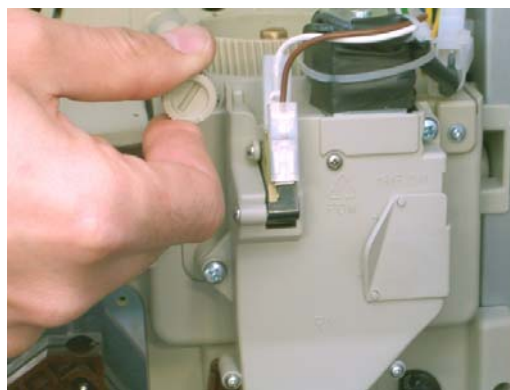

Важно

*Использовать размешиватели пригодные для автоматического режима выдачи без дефектов, размеры которых соответствуют указанным в разделе 2.4 **Технической Спецификации**.*

- Снимите металлический грузик с направляющих для размешивателей (Рис. 52).



Рис. 52

- Поместите пачку размешивателей, не снимая упаковочную ленту (Рис.53);
- опустив пачку до дна, разрежьте и удалите упаковочную ленту (Рис. 54).



Рис. 53



Рис. 54

- По окончании загрузки установите металлический грузик на верх стопки размешивателей (Рис.55).

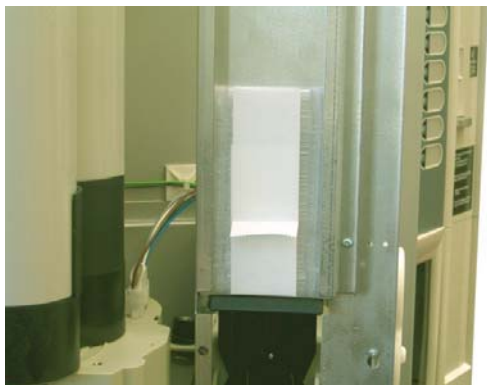

Рис. 55

Проследите, чтобы размешиватели не имели заусениц, были не погнуты и все лежали горизонтально.

7.5 Загрузка стаканов

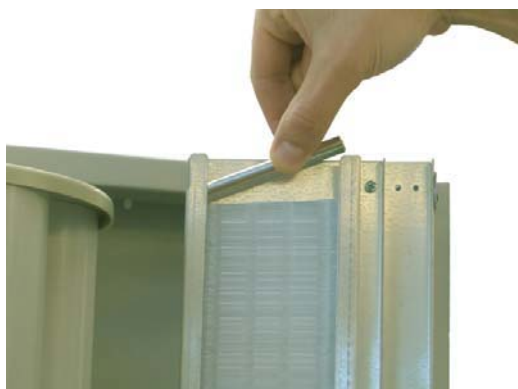

Используйте только стаканы пригодные для автоматической работы – диаметром 70-71 мм, старайтесь не сдавливать их при загрузке.



Важно

Не пытайтесь поворачивать колонку стаканов вручную.

При установке автомата для загрузки диспенсера для стаканов выполните следующие действия:

- снимите крышку диспенсера для стаканов (Рис.56).



Рис. 56

- заполните две наиболее доступные тубы стаканами (Рис. 57).



Рис. 57

- закройте крышку.

7.6 Первое включение торгового автомата



Установите торговый автомат (следуя приведенным выше инструкциям) и подключите к электропитанию (см. 5.9).

В этот момент появляется сообщение **“SAECO FS400 SAECO”**

и включается самодиагностика, активизирующая ранее определенные уставки, такие как:

- наличие ТАЙМЕРА;
- правильное положение руки выдачи.

Любые неисправности обнаруженные во время самодиагностики сохраняются и выводятся в конце фазы самодиагностики.

Отрегулируйте степень помола в соответствии с инструкциями раздела 7.3.

7.7 Ручное заполнение бойлера



Ручное заполнение бойлера необходимо при первом запуске торгового автомата.

После включения автомата бойлер можно заполнить одним из следующих способов:

- a) - нажать кнопку P2 (Рис. 41) для входа в меню обслуживания;
 - нажать кнопку “е” (4 - Рис. 40) и после этого кнопку UP (1 - Рис. 40) для входа в режим промывки **«ПРОМЫВКА»**;
 - нажать кнопку “е” (4 - Рис. 40) для проведения полного автоматического цикла промывки.
- b) - нажать кнопку P2 (Рис. 41) для входа в меню обслуживания;
 - нажать кнопку “е” (4 - Рис. 40) и затем кнопку UP (1 - Рис. 40) для входа в режим промывки **«ПРОМЫВКА»**;
 - нажать кнопки А, В, С, и т.д. (кнопки соответствующие напиткам) для проведения цикла промывки любого диспенсера.
- c) - нажать кнопку 1 (Рис. 41) для входа в меню программирования;
 - одновременно нажать кнопки P1 и P2 (Рис. 41) на панели управления для промывки.



Важно

Промывку следует проводить до тех пор пока вода не начнет вытекать постоянно из изливов.

7.8 Использование торгового автомата



Важно

Правила пользования торгового автомата находятся на табличке на передней панели автомата.

Процедура выбора напитков описана в разделе 9.

8 МЕНЮ ПРОГРАММИРОВАНИЯ И ОБСЛУЖИВАНИЯ

Важно

В данном разделе показано, как выставлять или изменять установки программирования и обслуживания торгового автомата.

Поэтому его необходимо внимательно прочитать и приступать к работе только после того как станет понятной последовательность действий.

8.1 Описание кнопок режима программирования и обслуживания

Для навигации по меню торгового автомата используются описанные ниже кнопки.

Кнопка “e”: ENTER (ввод, 4 - Рис. 58)

Нажатием этой кнопки возможно выйти на следующий уровень программирования или обслуживания. Возможно также изменить или подтвердить установленные значения в меню программирования или обслуживания.

Кнопка “c”: CANCEL (отмена, 3 - Рис. 58)

Нажатием этой кнопки возможно вернуться на предыдущий уровень меню программирования или обслуживания. Можно также отменить сохранение ранее измененных значений.

Кнопка “V”: DOWN (вниз, 2 - Рис. 58)

Нажатием этой кнопки можно перейти к ранее сделанной записи на том же уровне. Также эта кнопка используется для уменьшения числового значения.

Кнопка “^”: UP (вверх, 1 - Рис. 58)

Нажатием этой кнопки можно перейти к следующей записи на том же уровне. Также эта кнопка используется для увеличения числового значения.



Рис. 58

8.2 Меню программирования

Структура меню программирования показана в разделе 8.2.2. В разделе 8.2.3 описаны все надписи в меню программирования.

8.2.1 Вход в меню программирования

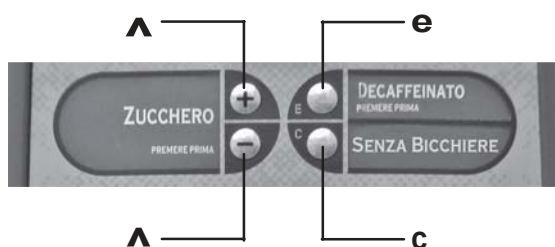
Откройте дверь, отключите защитное устройство (смотри 3.4) и нажмите кнопку **P1** (Рис. 59) для входа в меню программирования.

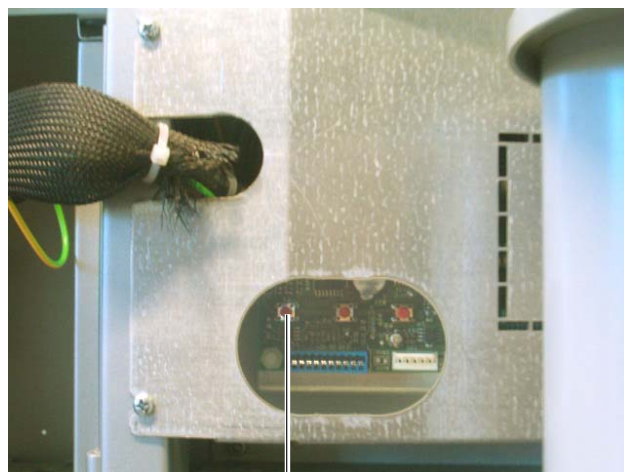

P1

Рис. 59

При отсутствии пароля происходит непосредственный вход в меню программирования.

Важно

Если для входа в меню используется пароль, то на дисплее появляется сообщение “ПАРОЛЬ 000000” с мигающим курсором на первой цифре. Теперь нужно ввести пароль с помощью кнопок UP и DOWN. Подтвердить введенную цифру нажатием кнопки ENTER.

Для выхода из меню программирования и перехода к нормальной работе автомата выполните следующие действия:

- снова нажать кнопку **P1**;
- вынуть тестовый ключ из выключателя безопасности, чтобы отключить автомат;
- закрыть дверцу и подождать пока завершится процесс самодиагностики.

8.2.2 Структура меню программирования

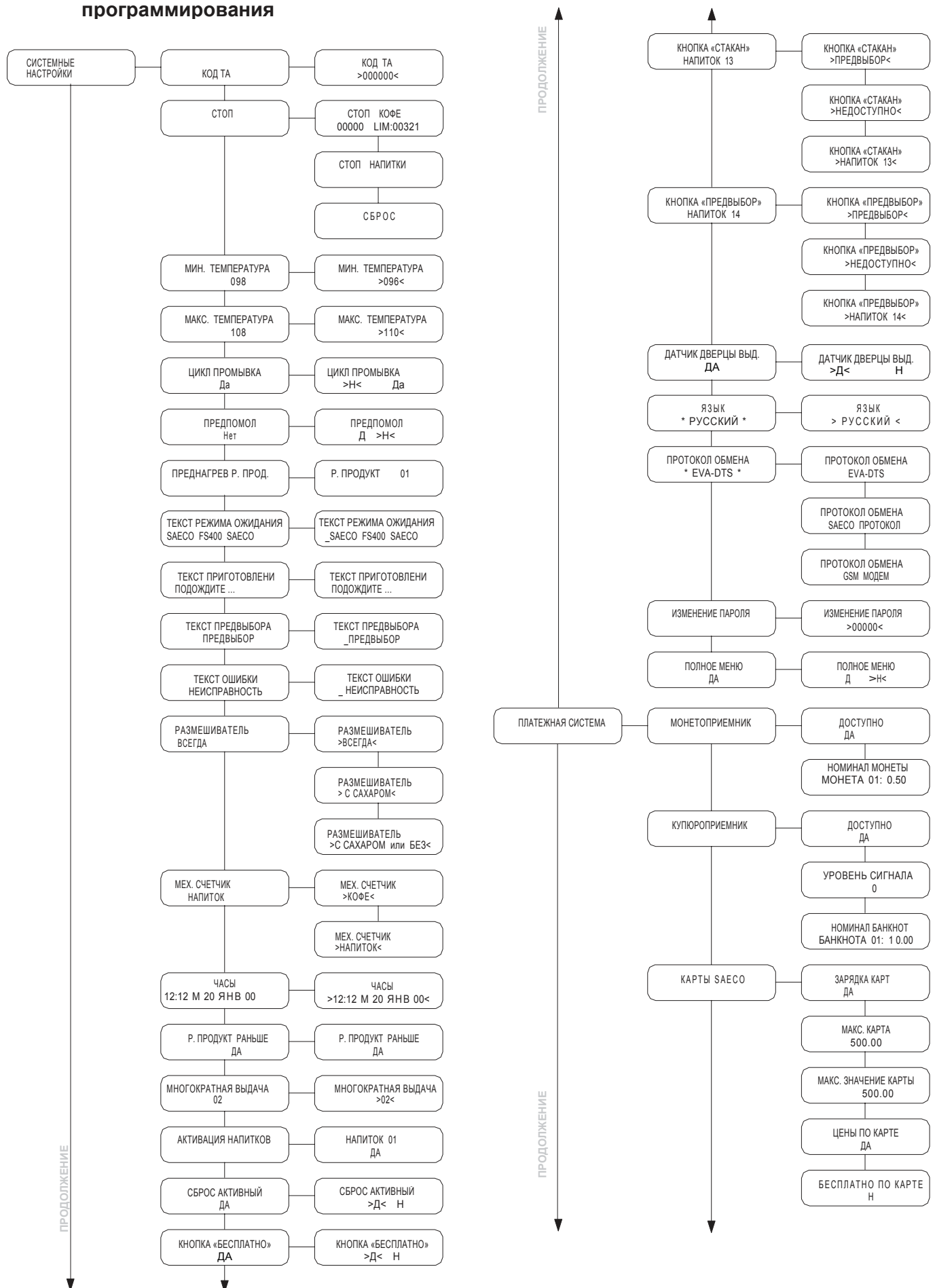

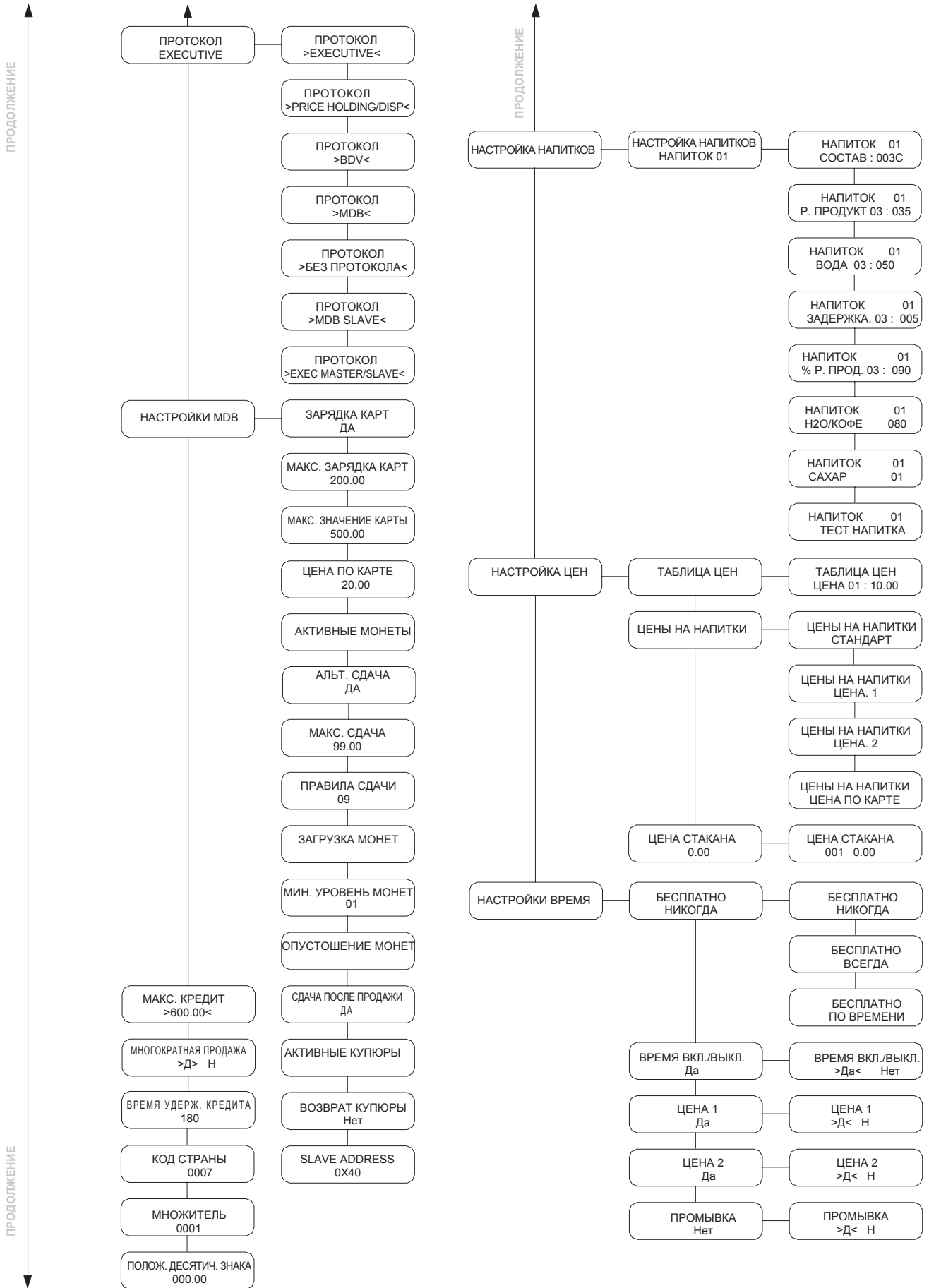

8.2.3 Описание меню программирования



Важно

Эти пункты меню доступны только при активизации п. «Полное меню».

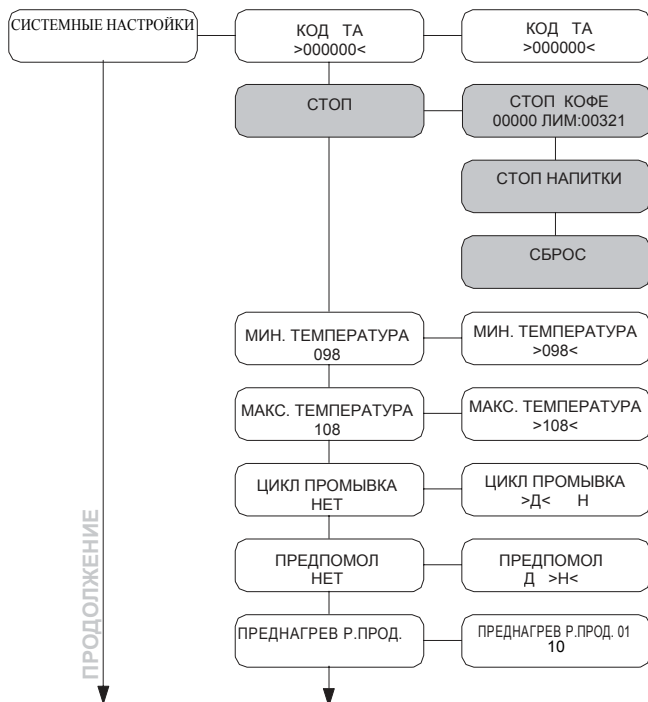
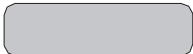

Важно

Эти пункты меню видны только при активации опции полное меню "ПОЛНОЕ МЕНЮ" и обозначается аббревиатурой ("ПМ").

СИСТЕМНЫЕ НАСТРОЙКИ

В данном пункте есть следующие подпункты:

- КОД ТА

Возможна установка идентификационного кода для торгового автомата.

- СТОП ("ПМ")

Позволяет устанавливать максимальное количество напитка или кофе. Как только достигается максимальное количество, автомат прекращает выдачу соответствующего напитка или кофе. Первая цифра слева ("00000") указывает количество продукта выданного после последнего сброса "СБРОС" (временные значения).

Правая цифра указывает на максимальное значение порций напитков, после выдачи которого произойдет остановка приготовления.

• СТОП КОФЕ

Позволяет установить максимальное количество приготовлений кофе, выдаваемых до остановки.

• СТОП НАПИТКИ

Позволяет устанавливать максимальное количество напитков, выдаваемых до остановки.

• СБРОС

Позволяет переустанавливать все временные счетчики остановки по достижении количества.

- МИН. ТЕМПЕРАТУРА

Позволяет установить температуру, поддерживаемую автоматом в течение нескольких минут после выдачи порции напитка. Значения в градусах по Цельсию.

- МАКС. ТЕМПЕРАТУРА

Позволяет установить температуру, до которой греется бойлер автомата через некоторое время после последней выдачи с тем, чтобы компенсировать естественное повышение температуры в гидравлическом контуре. Значения в градусах по Цельсию.

- ПРОМЫВКА

Позволяет активизировать автоматическую промывку смесителей и диспенсеров. Автоматическая промывка происходит следующим образом:

- первая промывка через 10 мин. После установки автомата в режим ожидания;
- если нужно - вторая промывка через 7 часов после последней выдачи.

- ПРЕДПОМОЛ

Активирует предварительный помол порции кофе после каждого приготовления кофесодержащего напитка.

- ПРЕДНАГРЕВ Р.ПРОД.

Можно выбрать растворимые продукты, для которых активируется функция предварительного нагрева воды. При этом автомат подает воду через диспенсер выбранного продукта. Выбор растворимого продукта осуществляет пользователь, определяя количество используемой воды в миллилитрах (мл).

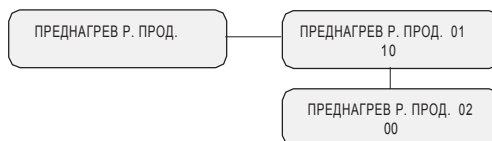

Пример:

установки на рисунке обеспечивают преднагрев растворимого продукта 1 с 10 единицами воды и не предусматривает его для растворимого продукта 2.

Нагрев растворимого продукта происходит если:

- прошло 3 минуты после последней работы миксера соответствующего диспенсера;
- в настройке напитков используется вода в количестве < 50 единиц.

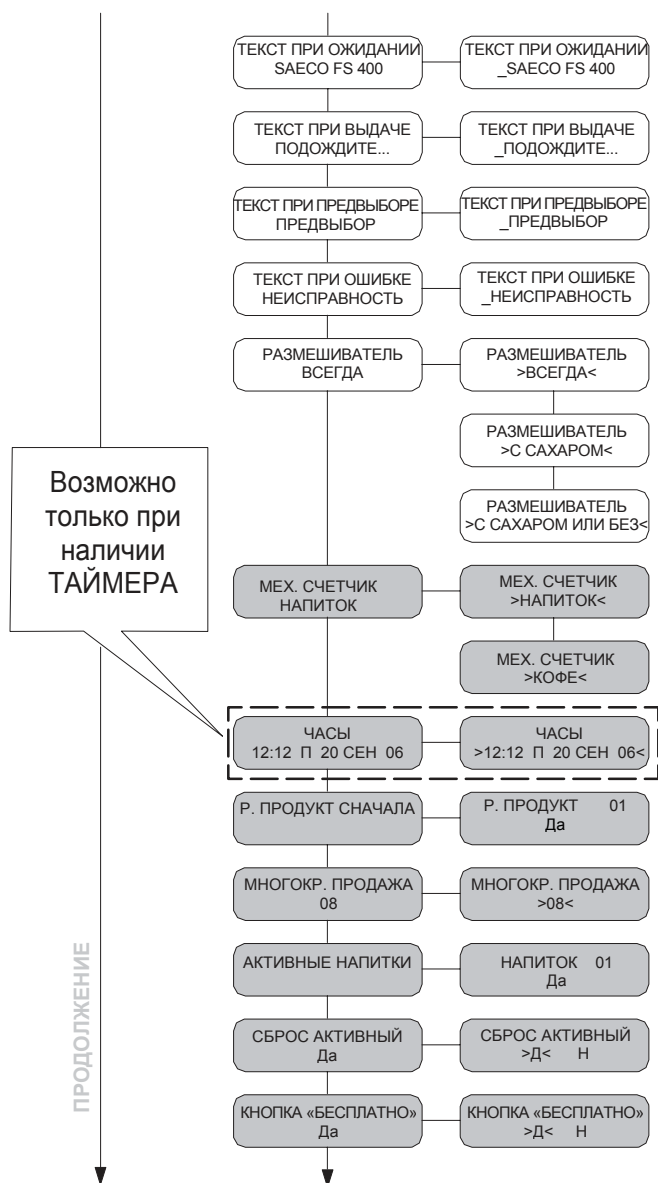

- **ТЕКСТ ПРИ ОЖИДАНИИ**

Обеспечивает вывод на дисплей надписи, когда торговый автомат находится в режиме ожидания.

- **ТЕКСТ ПРИ ВЫДАЧЕ**

Обеспечивает вывод на дисплей надписи во время приготовления напитка автоматом.

- **ТЕКСТ ПРИ ПРЕДВЫБОРЕ**

Обеспечивает вывод на дисплей надписи при нажатии кнопки «ПРЕДВЫБОР» при активированном параметре «ПРЕДВЫБОР - Да».

- **ТЕКСТ ПРИ ОШИБКЕ**

Обеспечивает вывод на дисплей надписи при остановке работы торгового автомата вследствие ошибки.

- **РАЗМЕШИВАТЕЛЬ**

Обеспечивает выбор режима выдачи размешивателей. РАЗМЕШИВАТЕЛЬ ВСЕГДА: выдается всегда; РАЗМЕШИВАТЕЛЬ С САХАРОМ: выдается, если напиток готовится с сахаром; РАЗМЕШИВАТЕЛЬ С САХАРОМ или БЕЗ: выдается со всеми напитками, которые идут с сахаром, даже если они заказаны без него.

- **МЕХ. СЧЕТЧИК** (“СМ”)

Выбор режима работы электромеханического счетчика импульсов на 24В пост. тока (опциональный блок, в стандартной комплектации не поставляется): считает количество порций кофе («КОФЕ») или напитков («НАПИТКИ»).

- **ЧАСЫ** (доступно при наличии ТАЙМЕРА)

Установка час., мин., д. недели, числа, месяца и года.

- **Р. ПРОДУКТ СНАЧАЛА** (“СМ”)

Активирует возможность выдачи растворимого продукта в диспенсер перед подачей воды. Такой режим работы возможен, если количество растворимого продукта «Р. ПРОДУКТ» менее 34.

- **МНОГОКР. ПРОДАЖА** (“СМ”)

Выбор напитков для многократной выдачи и выбор максимального количества выдаваемых напитков. Верхняя строка неизменна для всех последующих операций, а нижняя – количество последовательно выдаваемых напитков. Возможен выбор от 2 до 8.

- **АКТИВНЫЕ НАПИТКИ** (“СМ”)

Позволяет активировать или отключать кнопки соответствующих напитков. В обычном режиме выводится сообщение **“НЕ ДОСТУПНО”** когда нажата кнопка, напиток которой деактивирован.

- **СБРОС АКТИВНЫЙ** (“СМ”)

Активация сброса данных в меню «СТАТИСТИКА».

- **КНОПКА «БЕСПЛАТНО»** (“СМ”)

Активирует кнопку Р3 (Рис. 41, поз. 3) платы ЦПУ для бесплатной выдачи одной порции любого доступного продукта в рабочем режиме.

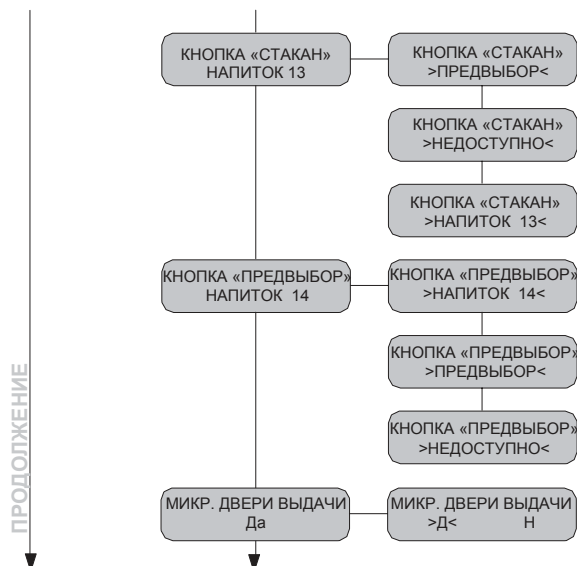

- КНОПКА «СТАКАН» («СМ»)

Данная функция задает значение кнопки «СТАКАН», которое может принимать следующие значения:

- A. Предвыбор
- B. Напиток 14
- C. Недоступно

A - Предвыбор: при активации этой опции можно получить напиток без стакана при нажатии кнопки «СТАКАН» до выбора напитка. После нажатия кнопки предвыбора у пользователя есть 8 секунд для выбора нужного продукта. Через 8 секунд предвыбор отменяется.

Установка цены

Установка цены стакана возможна только при активированном предвыборе стакана. Для установки выйдите в меню «ПРОГРАММИРОВАНИЕ» - пункт «ЦЕНА СТАКАНА» в меню «НАСТРОЙКИ ЦЕН».

Счетчики и статистика

Если активирован предвыбор стакана, автомат рассчитает цену продукта по двум компонентам: напиток + стакан; поэтому необходимо выставить цену обоим компонентам. Сумма, оплачиваемая пользователем за каждый продукт со стаканом, выдается в виде суммы цены напитка и цену стакана. Ниже приводится практический пример.

Если: уровень цены 1 = 10.00 уровень цены 2 = 2.00

	Цена напитка	Цена стакана	Итого	Возрастание счетчика
Напиток со стаканом	Уровень 1	Уровень 2	12.00	Счетчик напитков и счетчик стаканов
Напиток без стакана	Уровень 1	Уровень 2	10.00	Счетчик напитков

Счетчик напитков

Если продукт выдается со стаканом, в статистике увеличиваются следующие параметры:

1 единица в счетчике напитков по цене № 1 (10.00), увеличение цены 1 на цену стакана (2.00).

Если продукт выдается без стакана, в статистике увеличиваются следующие параметры:

1 единица в счетчике напитков по цене № 1 (10.00).

Общее количество проданных стаканов можно посмотреть в «ОБСЛУЖИВАНИЕ» в пункте «СТАКАН» в меню «СТАТИСТИКА».

B - Напиток 14: при этой функции кнопка СТАКАН становится кнопкой выбора напитка, как и остальные. Оператор может программировать на эту кнопку обычный напиток. На кнопке «СТАКАН» будет запрограммирован напиток 14. По умолчанию установка для этого напитка - только стакан.

C - Отключено: нажатие кнопки не производит никакого действия.

Важно

Счетчик стаканов срабатывает при выдаче стакана по любой причине.

- КНОПКА «ПРЕДВЫБОР» («СМ»)

Данная функция задает значение кнопки «ПРЕДВЫБОР», которое может принимать следующие значения:

- A. Предвыбор
- B. Напиток 13
- C. Отключено

A - Предвыбор: при нажатии этой кнопки автомат выдает сообщение («ПРЕДВЫБОР» по умолчанию) и разрешает доступ к другой группе напитков (от 15 до 26), увеличивая до 26 количество напитков, выдаваемых автоматом. Пример: при нажатии кнопки «ПРЕДВЫБОР» с последующим нажатием кнопки «напиток 02», торговый автомат выдает напиток 16 вместо напитка 02.

Важно

При такой конфигурации необходимо установить новую группу доступных напитков/рецептур (см. меню «НАСТРОЙКА НАПИТКОВ»).

B - Напиток 13: при нажатии этой кнопки готовится напиток 13.

C - Отключено: при нажатии кнопки не происходит никакого действия.

- МИКР. ДВЕРИ ВЫДАЧИ

Включает/отключает проверку открыта или нет дверца окна выдачи (7 - Рис. 1).

При выборе ДА (значение по умолчанию), автомат проверяет после приготовления каждой порции открыта ли дверца окна выдачи прежде чем готовить следующую порцию. При выборе НЕТ проверка не производится.

Важно

Автомат работает всегда с открытой дверцей окна выдачи если:

- 1- При установке «МИКР. ОКНА ВЫДАЧИ» на «НЕТ»
- 2- При коротком замыкании микровыключателя двери окна выдачи

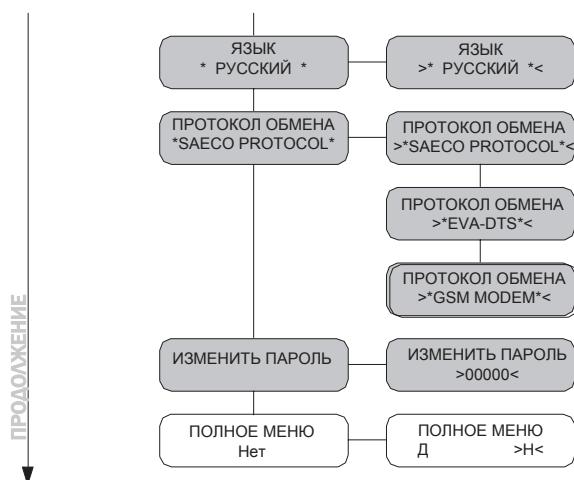

- ЯЗЫК ("СМ")

В торговом автомате возможно выбрать язык. Имеющиеся языки: Итальянский, Английский, Русский, Французский, Немецкий, Испанский, Португальский и Голландский.

- ПРОТОКОЛ ОБМЕНА ("СМ")

В торговом автомате есть возможность подсоединения к последовательному порту по разным протоколам.

Доступны следующие:

1- SAECO PROTOCOL: последовательный порт используется для связи с ПК через протокол Saeco (требуется дополнительный адаптер для соединения с ПК).

2- EVA-DTS: последовательный порт используется для передачи контрольных данных автомата через RS232 или ИК порт.

Есть возможность передачи следующей информации:

ID1 = SAE+ VMC код, название модели (= COMBI), версия программного обеспечения

ID4 = положение запятой и код страны

EA3 = общее количество считываний, дата и время текущего считывания, идентификатор терминала, дата и время последнего считывания

LA1 = список цен, номер продукта, цена продукта, количество продаж после последнего обнуления, количество продаж после последней установки ТА

Примечание: LA1 вводится для каждой цены и каждого продукта

прайс-лист 0 = стандартные цены

прайс-лист 1 = ЦЕНА 1

прайс-лист 2 = ЦЕНА 2

прайс-лист 3 = цены по карте

прайс-лист 4 = бесплатные выдачи

прайс-лист 5 = тестовые выдачи

VA1 = кол-во выданных оплаченных продуктов после инициализации, стоимость выданных оплаченных продуктов после переустановки, кол-во выданных оплаченных продуктов после переустановки

CA3 = Общая стоимость монет + банкноты после переустановки, стоимость банкнот полученных после переустановки

CA4 = Сумма сдачи выданной после переустановки

CA8 = Сумма переплат после переустановки

CA14 = Стоимость банкноты, кол-во банкнот полученных после переустановки

Примечание: для каждой банкноты вводится CA14e

DA2 = Количество продаж по карточкам после переустановки, стоимость продаж по карточкам после переустановки, количество продаж по картам после обнуления, общий счетчик напитков.

DA3 = Сумма перечисленная на карты после обнуления, скидки/наценки.

DA4 = Сумма перечисленная с карт после обнуления, наценки по карте после обнуления.

DA5 = Значения скидок по карте после обнуления.

Более подробно смотрите соответствующие инструкции.

- ИЗМЕНИТЬ ПАРОЛЬ ("СМ")

Можно изменить пароль доступа к меню программирования. Пароль представляет собой число от 0001 до 65536. Значение 0000 (по умолчанию) означает отсутствие пароля. Для установки пароля нажать кнопки ВВЕРХ и ВНИЗ и кнопку ВВОД для подтверждения.



Рекомендуемые решения

Для ускорения ввода цифр пароля, кнопкам выбора напитков (1, 2, 3, 7, 8, 9, Рис. 40) приписаны следующие значения:

Кнопка	Значение
1	+10
7	-10
2	+100
8	-100
3	+1000
9	-1000

Пример: для ввода 2313 нужно нажать:

- кнопку напитка 2, 3 раза;
- кнопку напитка 3, два раза;
- кнопку напитка 1, один раз;
- кнопку ВВЕРХ, 3 раза;
- нажать кнопку ВВОД для подтверждения.

- ПОЛНОЕ МЕНЮ

Позволяет выбрать доступ к пунктам меню программирования полностью или частично. Полностью все параметры отображаются только в случае установки «Да».

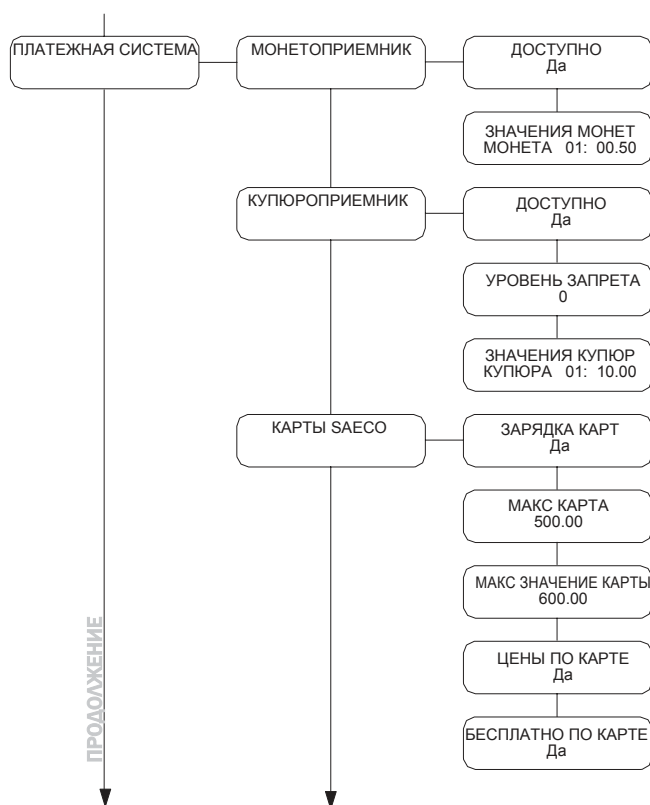

ПЛАТЕЖНАЯ СИСТЕМА

В меню «ПЛАТЕЖНАЯ СИСТЕМА» имеются следующие параметры:

- МОНЕТОПРИЕМНИК

Параметры подсоединения параллельного монетоприемника, механического монетоприемника и жетоноприемника. Доступны следующие параметры настроек:

- **ДОСТУПНО:** При установке “Да”, активируется управление параллельного монетоприемника, механического монетоприемника или жетоноприемника. При установке “Нет”, параллельный монетоприемник, который может быть подсоединен к торговому автомату всегда будет отключен.

- **ЗНАЧЕНИЯ МОНЕТ:** Обеспечивает установку номинала монет, подаваемых в торговый автомат из параллельного монетоприемника, механического монетоприемника или жетоноприемника.

В следующей таблице показаны комбинации канал/система оплаты

Канал	Система оплаты
1	Монетоприемник
2	Монетоприемник
3	Монетоприемник
4	Монетоприемник
5	Монетоприемник
6	Монетоприемник / мех. монетоприемник
7	Сигнал запрета ТА / мех. монетоприемник

- КУПЮРОПРИЕМНИК

Активация параметров параллельного считывателя банкнот и выбор значений, присваиваемых отдельным каналам банкнот считывателя.

Детальное описание:

- **ДОСТУПНО:** При выборе “Да”, активируется управление считывателем. При выборе “Нет”, параллельный считыватель, который может быть подсоединен к торговому автомату всегда отключен.

- **УРОВЕНЬ ЗАПРЕТА:** Обеспечивает установку активного уровня считывателя банкнот.

- **ЗНАЧЕНИЯ КУПЮР:** Установка номинала банкнот, передаваемых в торговый автомат от параллельного считывателя банкнот.

- КАРТЫ SAECO

Модуль карточки Saeco (автоматически отслеживается торговым автоматом) добавляет следующие данные в меню программирования «ПЛАТЕЖНАЯ СИСТЕМА».

Описание вводимых данных:

- **ЗАРЯДКА КАРТ:** Позволяет активировать или деактивировать любые операции по пополнению карточки Saeco. Выбор значения «Нет» - автомат будет только снимать средства с карточки Saeco без возможности пополнения.

- **МАКС КАРТА:** Установка макс. уровня кредита, свыше которого все операции по полнению (если активированы) невозможны. При установке МАКС. ПОПОЛНЕНИЕ = 500.00 кредит торгового автомата будет переведен на карточку, если сумма не превышает 500.00.

- **МАКС ЗНАЧЕНИЕ КАРТЫ:** Установка максимального уровня кредита, при превышении которого карточка не принимается системой. При уставке МАКС. ЗНАЧЕНИЕ КАРТЫ = 600.00 торговый автомат не принимает все карточки, которые превышают этот уровень. При обнаружении такой карточки на дисплее вместо суммы кредита выводится “ — ” и невозможна никакая операция.

- **ЦЕНЫ ПО КАРТЕ:** Позволяет использовать различную стоимость при использовании карточки для оплаты.

При выборе ЦЕНЫ ПО КАРТЕ = «Да», появляется новая запись в меню «НАСТРОЙКИ ЦЕН», позволяющая устанавливать уровень цены применимый к продукту (напиток или штучный товар) при оплате карточкой.

- **БЕСПЛАТНО ПО КАРТЕ:** Позволяет или запрещает использование «бесплатных карт». При уставке «Нет», автомат не принимает «бесплатные карты» к оплате.

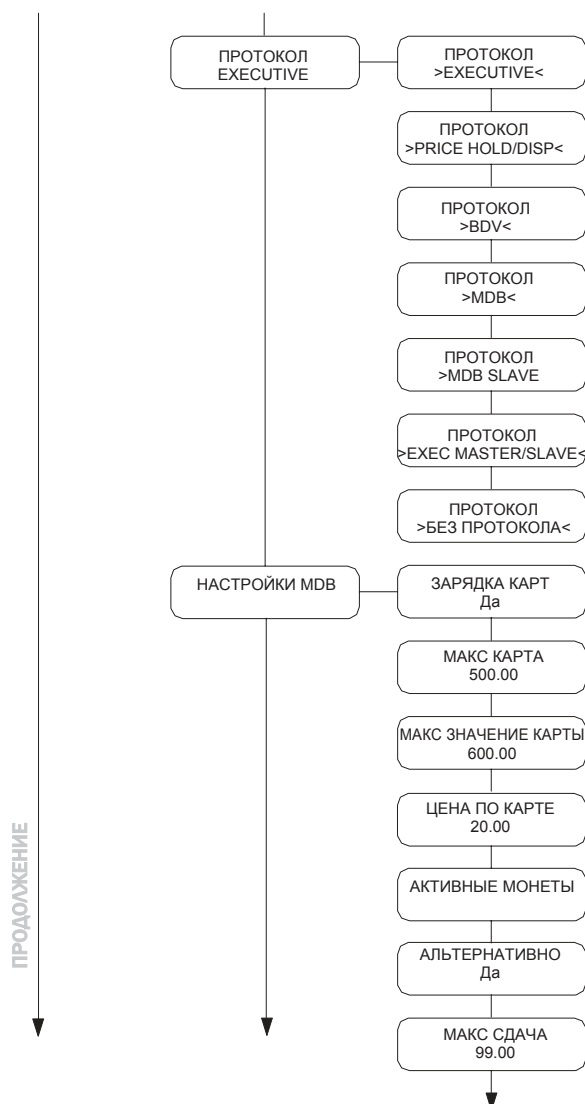

- ПРОТОКОЛ

Активирует выбор протокола, используемого торговым автоматом для диалога с установленной на нем платежной системой:

- EXECUTIVE протокол;
- PRICE HOLDING/DISP протокол;
- BDV протокол;
- MBD протокол;
- БЕЗ ПРОТОКОЛА (нет последовательного протокола);
- MDB SLAVE (торговый автомат работает как ведомый с другим автоматом);
- Master/Slave executive (торговый автомат работает как основной с другим торговым автоматом);

Установка "БЕЗ ПРОТОКОЛА" используется, когда система оплаты работает с одним из протоколов, среди которых нет "EXECUTIVE", "PRICE HOLDING", "BDV", "MDB" "MDB SLAVE" или "EXEC MASTER/SLAVE".

Эта установка необходима поскольку торговый автомат постоянно проверяет диалог с поставленной системой оплаты. Если автомат не обнаруживает диалога, он выдает на дисплей сообщение об этой неисправности "НЕТ СЯЗИ".

Это сообщение не следует принимать как сообщение об ошибке.

- НАСТРОЙКИ MDB

Обеспечивают доступ к определенным функциям MDB протокола.

- **ЗАРЯДКА КАРТ:** Позволяет или запрещает любые операции по пополнению карточки. При установке значения «Нет», торговый автомат только снимает средства с MDB карточек.

- **МАКС КАРТА:** Установка макс. уровня кредита, сверх которого все операции по пополнению (если активированы) невозможны. При установке значения 500.00, кредит торгового автомата переводится на карту если сумма не превышает 500.00.

- **МАКС ЗНАЧЕНИЕ КАРТЫ:** Установка максимального уровня кредита, при превышении которого карта не принимается системой. При уставке МАКС. ЗНАЧЕНИЕ КАРТЫ = 600.00 торговый автомат не принимает все карточки, которые превышают этот уровень. При обнаружении такой карты на дисплее вместо суммы кредита выводится " ————— " и невозможна никакая операция.

- **ЦЕНА ПО КАРТЕ:** Позволяет использовать различную стоимость при использовании карты для оплаты.

При установке значения 20.00 кредит торгового автомата будет переведен на карточку, если сумма не превышает 20.00.

- **АКТИВНЫЕ МОНЕТЫ:** Выбор монет, которые будут приниматься **монетоприемником с функцией выдачи сдачи**. При выборе "Да" будут приниматься определенные монеты. И наоборот, уставка "Нет" исключает прием определенных монет. Монеты не соответствующие установкам автомата никогда не принимаются, и на дисплее не отображается их номинал.

- **АЛЬТЕРНАТИВНО:** Активирует или отключает альтернативную выплату для монетоприемника с функцией выдачи сдачи по 3-му уровню MDB. При установке "Да" устройство выдачи сдачи выдает сдачу.

Сдача ограничена 255 кратным коэфф. пересчета (обычно • 12.75 для зоны Евро – с коэфф. пересчета 5).

При уставке "Нет" сдача выдается с использованием алгоритма автомата.

Макс. Сумма сдачи 60000 единиц (обычно • 600 для зоны Евро).

- **МАКС СДАЧА:** Обеспечивает установку максимальной суммы сдачи выдаваемой устройством для выдачи сдачи. По умолчанию = 99.00.

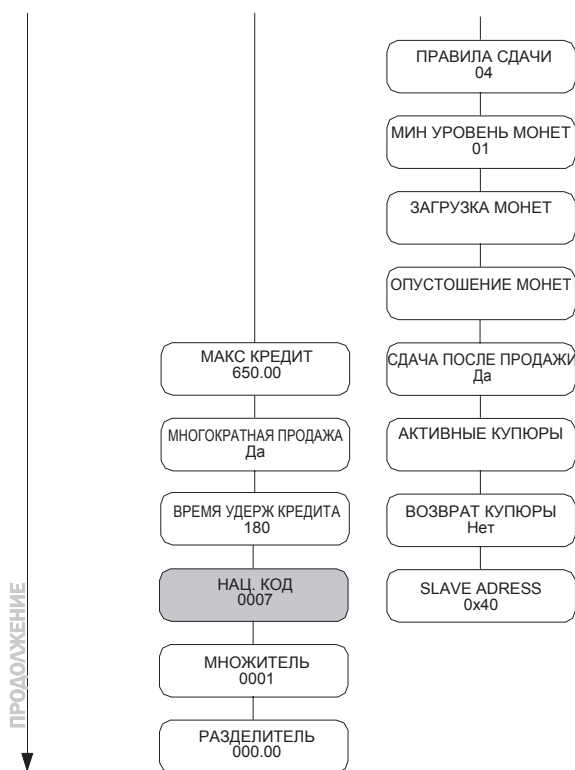

• **ПРАВИЛА СДАЧИ:** В монетоприемниках MDB с функцией выдачи сдачи условия отсутствия сдачи выбираются из следующей таблицы:

Обозначения:

L = монеты наименьшего достоинства ниже минимального уровня
 M= монеты достоинством выше наименьшего ниже минимального уровня
 HL= монеты достоинством ниже наибольшего ниже минимального уровня
 HN= монеты наибольшего достоинства ниже минимального уровня

№	Описание
0	L или M или HL или HN
1	L или M
2	HL или HN
3	L или HN
4	L
5	M
6	HL
7	L и HN
8	HL и HN
9	L и M
10	L и M и HL и HN
11	L и HL или L и HN
12	L или HL и HN
13	HN
14	L и M и HL
15	Никогда (сдача выдается всегда)

Примечание

Даже если появилось сообщение об отсутствии сдачи, автомат продолжает давать сдачу до тех пор, пока в каналах есть монеты. Минимальный уровень (одинаковый для всех каналов) можно установить в меню.

• **МИН УРОВЕНЬ МОНЕТ:** Установка минимального количества монет в тубах. По умолчанию = 1.

• **ЗАГРУЗКА МОНЕТ:** Позволяет загружать каналы монетоприемника вручную. Нажмите Esc для выхода из режима загрузки.

• **ОПУСТОШЕНИЕ МОНЕТ:** Позволяет выгрузить каналы вручную нажатием кнопок выбора напитков.

• **СДАЧА ПОСЛЕ ПРОДАЖИ:** При выборе “Нет” кредит может быть возвращен даже если не было продажи. Эта функция может использоваться, например, при обмене банкноты на монеты. При выборе “Да” кредит возвращается только как сдача после продажи. По умолчанию = Да.

• **АКТИВНЫЕ КУПЮРЫ:** Устанавливается, какие купюры будут приниматься MDB купюроприемником. Для приема определенной купюры устанавливаются “Да”. И наоборот, выбрав “Нет” запрещают прием определенной купюры. По умолчанию = Все активированы.

• **ВОЗВРАТ КУПЮРЫ:** При выборе “Да” вставленная купюра (только одна) хранится купюроприемником в «режиме возврата» (если поддерживается); Эта функция поддерживается купюроприемником Т.о., если не было продажи или система карточки не сработала, купюра возвращается.

При выборе “Нет” любая вставленная купюра поступает в стекер купюроприемника, так, что нет возможности ее вернуть через «режим возврата»

• **SLAVE ADDRESS:** Если автомат работает как ведущий, это меню позволяет установить адрес любого зависимого автомата (устройства). Если торговый автомат работает как зависимый, меню позволяет установить его адрес. Возможные адреса: 0x40, 0x48 и 0x50.

- **МАКС КРЕДИТ**

Позволяет пользователю установить максимальный кредит, принимаемый торговым автоматом. Как только предел достигнут, система оплаты деактивируется, и кредит больше не принимается. По умолчанию = 600.00.

- **МНОГОКРАТНАЯ ПРОДАЖА**

Позволяет пользователю использовать оставшийся кредит для покупки других напитков. При выборе “Нет”, остаток кредита остается в автомате.

- **ВРЕМЯ УДЕРЖ КРЕДИТА**

Устанавливает максимальное время ожидания (в секундах) после которого автомат оставляет остаток кредита (кредит сгорает). Продолжительность периода регулируется с шагом 10 секунд. При выборе “000” эта функция деактивируется.

- **КОД СТРАНЫ (“СМ”)**

Устанавливает код страны, который соответствует телефонному коду (например, РОССИЯ = 0007).

- **МНОЖИТЕЛЬ**

Устанавливает количество постоянных нулей цифры кредита.

- **РАЗДЕЛИТЕЛЬ**

Определяет положение десятичного знака в цифре кредита.

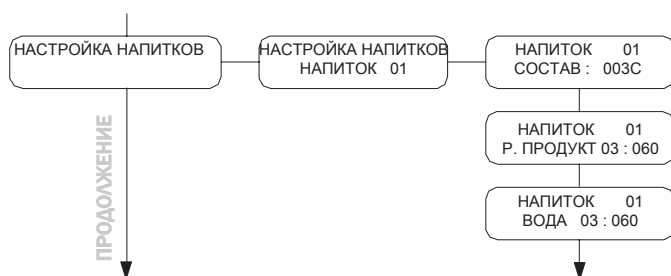

ПРИГОТОВЛЕНИЕ НАПИТКОВ

Торговый автомат может готовить 12 напитков в прямом режиме, или до 26 напитков, 12 из которых по предвыбору. Каждый напиток может готовиться с использованием кофейных зерен и/или растворимых продуктов. Можно выбрать нужные продукты для рецепта (максимум 4) и порядок использования. Каждый компонент обозначается числом или цифрой (Рис. 60).



Рис. 60

Напитки соответствуют кнопкам клавиатуры следующим образом:

- Напиток 1 = нажать кнопку 1
- Напиток 2 = нажать кнопку 2
- Напиток 3 = нажать кнопку 3
- Напиток 4 = нажать кнопку 4
- Напиток 5 = нажать кнопку 5
- Напиток 6 = нажать кнопку 6
- Напиток 7 = нажать кнопку 7
- Напиток 8 = нажать кнопку 8
- Напиток 9 = нажать кнопку 9
- Напиток 10 = нажать кнопку 10
- Напиток 11 = нажать кнопку 11
- Напиток 12 = нажать кнопку 12
- Напиток 13 = нажать кнопку ПРЕДВЫБОР
- Напиток 14 = нажать кнопку СТАКАН
- Напиток 15 = нажать кнопку ПРЕДВЫБОР + кнопку 1
- Напиток 16 = нажать кнопку ПРЕДВЫБОР + кнопку 2
- Напиток 17 = нажать кнопку ПРЕДВЫБОР + кнопку 3

- Напиток 18 = нажать кнопку ПРЕДВЫБОР + кнопку 4
- Напиток 19 = нажать кнопку ПРЕДВЫБОР + кнопку 5
- Напиток 20 = нажать кнопку ПРЕДВЫБОР + кнопку 6
- Напиток 21 = нажать кнопку ПРЕДВЫБОР + кнопку 7
- Напиток 22 = нажать кнопку ПРЕДВЫБОР + кнопку 8
- Напиток 23 = нажать кнопку ПРЕДВЫБОР + кнопку 9
- Напиток 24 = нажать кнопку ПРЕДВЫБОР + кнопку 10
- Напиток 25 = нажать кнопку ПРЕДВЫБОР + кнопку 11
- Напиток 26 = нажать кнопку ПРЕДВЫБОР + кнопку 12

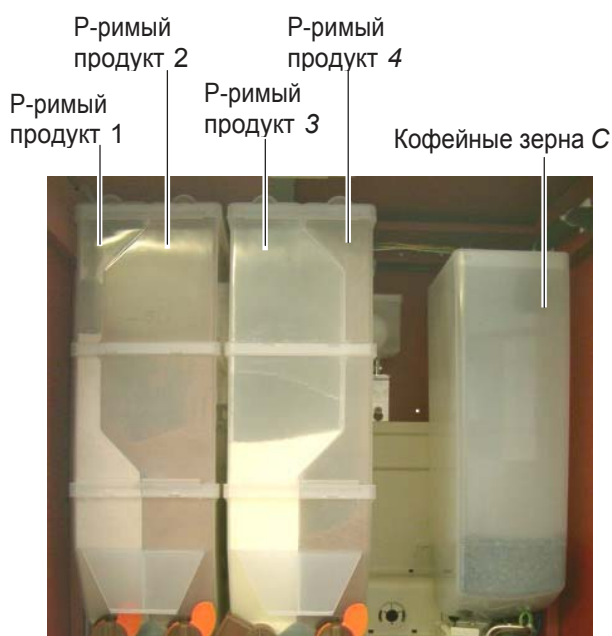

• СОСТАВ:

НАПИТОК 01
СОСТАВ : 003С

Это последовательность, в которой готовятся продукты составляющие напиток.

“0” не относится ни к какому продукту. Т.о., комбинация цифр “С300” или “С030” или “0С30”, всегда означает продукт 3 и кофе. Установки продуктов составляющих напиток запрашиваются в соответствии с последовательностью (составом).

• РАСТВОРИМЫЙ ПРОДУКТ:

НАПИТОК 01
Р. ПРОДУКТ 03:060

Определяет количество растворимого продукта для приготовления. Пример: количество “060” означает, что двигатель подачи продукта 3 будет работать 60 десятых секунды. Количество растворимого продукта регулируется в диапазоне от “0” до “250” с шагом 1. Растворимый продукт не выдается, если параметр установлен на “0000” (в этом случае выдается вода).

• ВОДА:

НАПИТОК 01
ВОДА 03 : 060

Определяет количество воды смешиваемой с растворимым продуктом. Пример: “3” - смешивание воды с растворимым продуктом 3. “060” – смешение с растворимым продуктом 60 единиц воды. Количество воды регулируется от “0” до “500” с шагом 2.

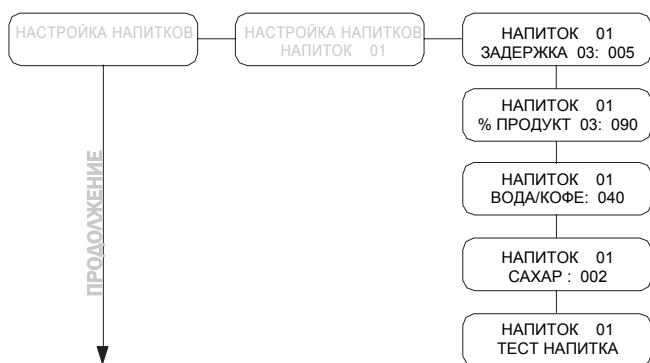

• ЗАДЕРЖКА

Позволяет программировать задержку пуска двигателя подачи растворимого продукта после начала подачи воды.

НАПИТОК 01
% ПРОДУКТ 03: 090

• % ПРОДУКТ:

Определяет, с какой скоростью смешивается вода и растворимый продукт (см рис 60). Смешение растворимого продукта и горячей воды регулируется в пределах от "10" до "130" с шагом 10.

При "10", насос работает с макс. производительностью, тогда как растворимый продукт выдается импульсами при минимальной мощности. При уставке "100" и растворимый продукт и вода выдаются при макс. мощности.

При "130" насос работает импульсами с мин. производительностью, а растворимый продукт при макс. мощности.



Рис. 60



Важно

Если в последовательность включено несколько растворимых продуктов, то для каждого появляется этот набор параметров "P. ПРОДУКТ - ВОДА - ЗАДЕРЖКА -% P ПРОДУКТА".

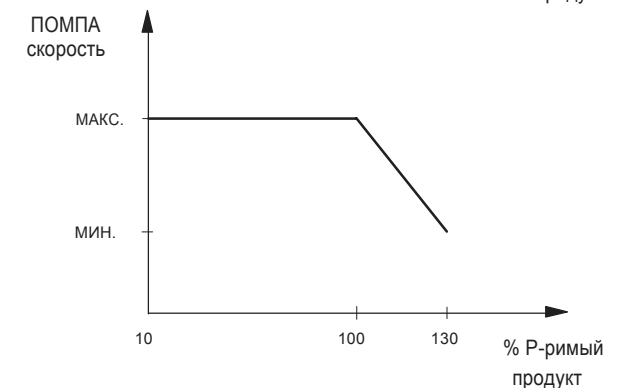
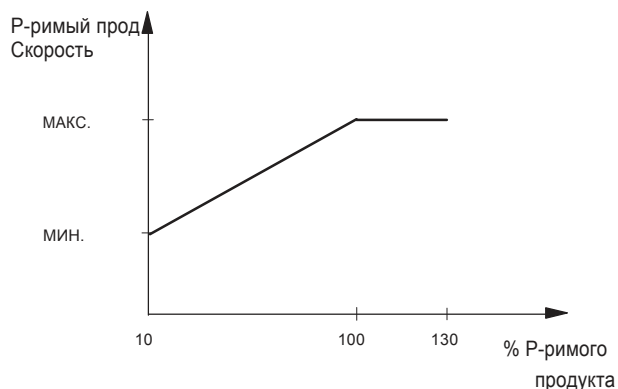
Если установка для р-римого продукта ("P. ПРОДУКТ-ВОДА - % P.ПРОДУКТА") означает, что подача порошка длится дольше, чем подача воды, автомат прекращает подачу порошка (чтобы избежать недостаточной промывки смесителя) и выдает звуковой сигнал. Проверьте установки, чтобы обеспечить правильную подачу (подача порошка должна длиться несколько меньше, чем подача воды, чтобы обеспечить хорошую промывку смесителя).

• ВОДА/КОФЕ:

НАПИТОК 01
ВОДА/КОФЕ: 040

Определяет количество кофе.

Пример: "40" означает что берется 40 единиц воды. Количество подаваемого кофе регулируется от "0" до "500" с шагом 2.

• САХАР:

НАПИТОК 01
САХАР : 002

Определяет количество сахара, выдаваемого вместе с напитком. В таблице приведены результаты использования разных установок.

Установки	Сахар в напитке без предвыбора	Сахар в напитке с предвыбором
0	Без	Предв. выбр. кол-во
1	1	Предв. выбр. кол-во
2	2	Предв. выбр. кол-во
3	3	Предв. выбр. кол-во
4	4	Предв. выбр. кол-во
НЕТ	Без	Без сахара

• ТЕСТ НАПИТКА:

НАПИТОК 01
ТЕСТ НАПИТКА

Обеспечивает тестирование приготовления только что запрограммированного напитка.

При нажатии «ВВОД» появляется сообщение "НАЖМИТЕ КНОПКУ" и теперь можно нажать кнопку соответствующую тестируемому напитку:

- Кнопка А Напиток полностью;
- Кнопка В Напиток без стакана, сахара и размешивателя;
- Кнопка С Только вода;
- Кнопка D Только продукты

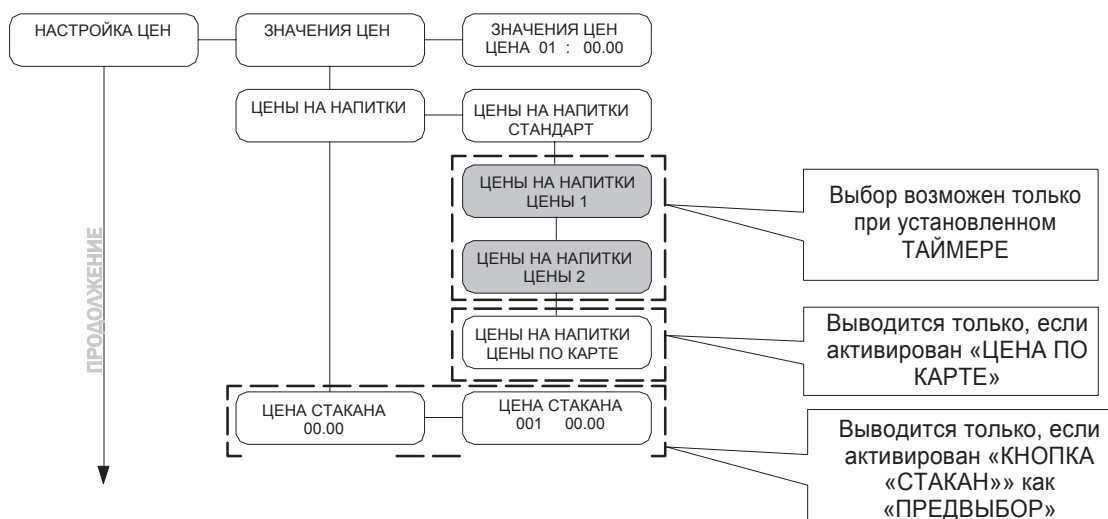

НАСТРОЙКА ЦЕН

Внутренние параметры меню:

- ЗНАЧЕНИЯ ЦЕН

возможность установки 99 уровней цен.

- ЦЕНЫ НА НАПИТКИ

Позволяет предписывать один из уровней цен установленных в ЗНАЧЕНИЯХ ЦЕН любому напитку.

Это может быть:

- ОБЩАЯ ЦЕНА (у всех напитков один уровень цены);
- ЕДИНИЧНЫЕ ЦЕНЫ (у каждого напитка свой уровень цены).

- Установка общей цены

Нажав кнопки ВВЕРХ и ВНИЗ и подтвердив нажатием кнопки ВВОД можно выбрать уровень цены для всех продуктов.

- Установка единичной цены

Выбор уровня цены для каждого напитка.

С помощью кнопок ВВЕРХ и ВНИЗ и кнопки ВВОД для подтверждения выбрать напиток, а затем опять с помощью кнопок ВВЕРХ и ВНИЗ и кнопки ВВОД определить для него уровень цены (от 001 до 099).

- ЦЕНА СТАКАНА

(Выводится на дисплей, только если кнопка «СТАКАН» имеет значение ПРЕДВЫБОР) Позволяет установить цену стакана, если активирован предвыбор стакана. Торговый автомат рассчитывает цену выдаваемого продукта по двум компонентам:

- напиток
- стакан

Поэтому оператор должен установить цену обоих компонентов. Сумма, оплачиваемая пользователем за каждый продукт со стаканом, представляет собой сумму стоимости напитка и стакана.

Ниже приводится практический пример.

Если:

цена уровня 1 = 10.00

цена уровня 2 = 02.00

	Цена напитка	Цена стакана	Итог. цена	Увеличение показ. счетч.
Напиток со стаканом	Уровень 1	Уровень 1	12.00	Счетчик напитков и счетчик стаканов
Напиток без стакана	Уровень 2	Уровень 2	10.00	Счетчик напитков

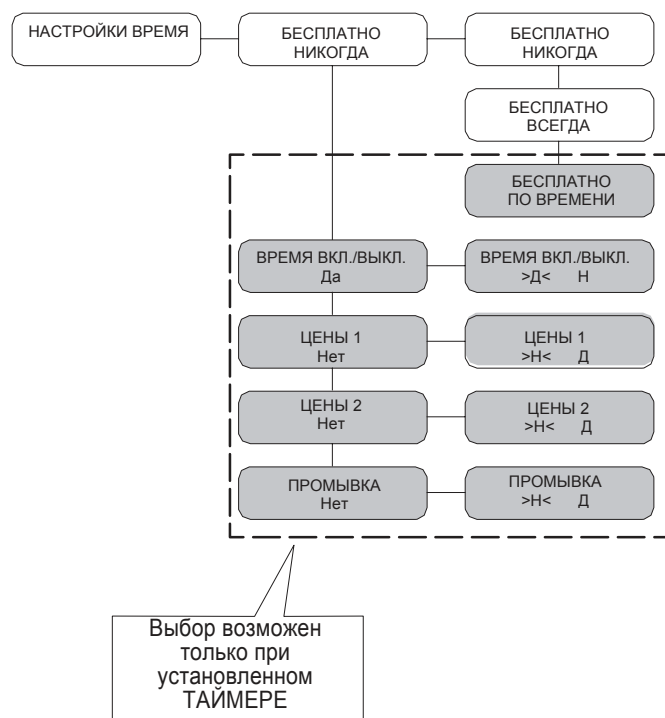

НАСТРОЙКИ ВРЕМЯ

Разделы меню:

- **БЕСПЛАТНО - НИКОГДА**
Выдаваемые продукты и напитки всегда оплачиваются.
- **БЕСПЛАТНО - ВСЕГДА**
продукты и напитки всегда выдаются бесплатно.

Важно

При наличии ТАЙМЕРА (модуля часов) можно устанавливать:

- время промывки;
- время вкл./выкл.;
- действие других уровней цен по времени;
- время бесплатной выдачи.

8.3 Меню обслуживания

Структура меню обслуживания показана в разделе 8.3.2. Все данные в меню обслуживания описаны в разделе 8.3.3.

8.3.1 Вход в меню обслуживания

Откройте верхнюю дверцу, отключите устройство безопасности см. 3.4) и нажмите кнопку P2 (Рис. 61) для входа в меню обслуживания.

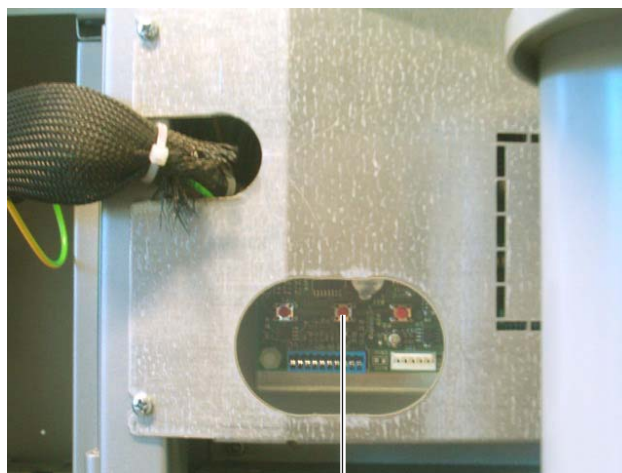

P2

Рис. 61

Для выхода из меню обслуживания и возврата в обычный рабочий режим торгового автомата:

- снова нажмите кнопку P2;
- выньте ключ из выключателя безопасности, чтобы выключить торговый автомат;
- закройте дверцу и дождитесь окончания процесса самодиагностики.

8.3.2 Структура меню обслуживания

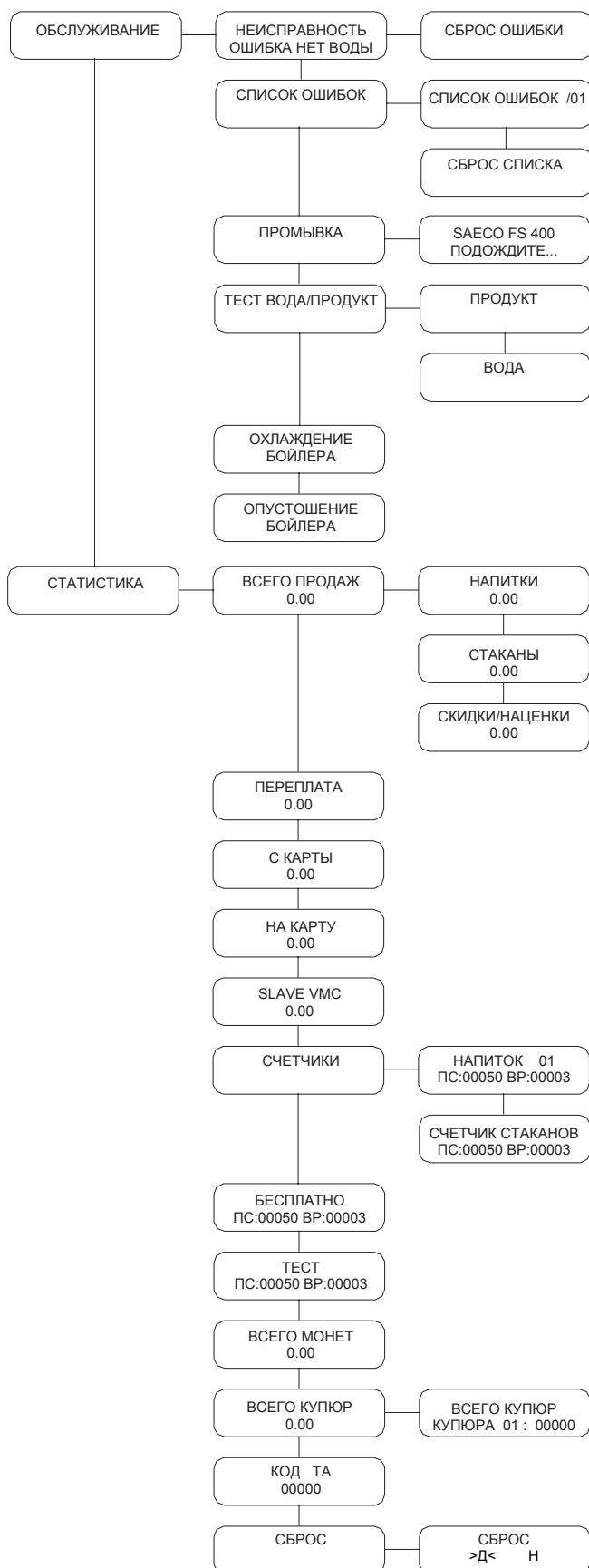

8.3.3 Описание меню обслуживания

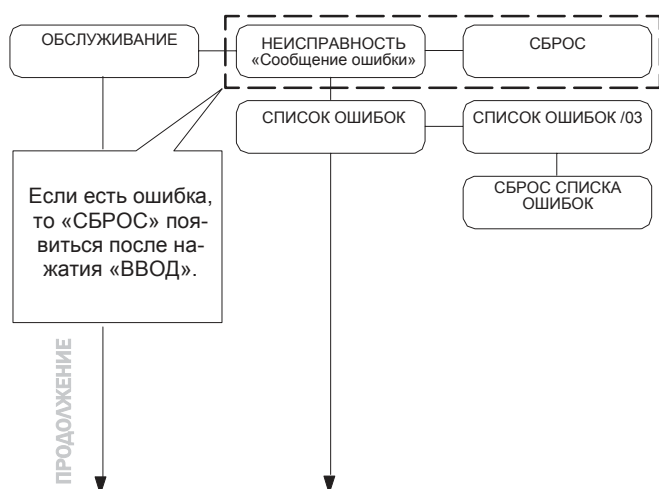

ОБСЛУЖИВАНИЕ

В данном меню есть возможность визуализировать появляющиеся ошибки автомата и их сбрасывать. Также можно производить обслуживание торгового автомата, как то промывка, проверка работы устройств.

Ошибки можно сбросить через меню обслуживания или в режиме *Автоматического Сброса Ошибок*.

Режим *Автоматического Сброса Ошибок* предназначен для использования неквалифицированным техническим персоналом и может активироваться без входа в меню программирования/обслуживания и автоматически снимает все (не критические) ошибки, возникающие при работе автомата. В этом режиме снимаются не все ошибки, а только вызванные неправильным обслуживанием.

Ошибки делятся на две группы (**ошибки и отказы**) в зависимости от того насколько они серьезны и как легко они сбрасываются.

Ошибки включают неисправности, снимаемые автоматически после устранения причин их возникновения, или те, что требуют вмешательства оператора или которые снимаются только при запросе оператора.

Отказы наоборот, всегда требуют вмешательства квалифицированного технического персонала.

В следующей таблице показано деление ошибок на две категории:

Ошибки	Отказы	
	Автоматич. сброс	Сброс вручную
Самосброс	Автоматич. сброс	Сброс вручную
Нет стаканов (код 08)	Нет воды (код 01)	Нет датчика воды (код 05)
Контейнер полон (код 09)	Кофе не доступно (код 02)	Рука выдачи блок. (код 06/07)
ЦУ не доступно (код 20)	ЦУ блок. (код 03/04)	Темп датчик (код 14)
	Слот выдачи блок. (код 10)	E2 ошибка (код 16)
	Напитки блокир. (код - -)	Дисп. стаканов. (код 17)
		Требуется ТАЙМЕР (код 25)
		Ошибка десят. точки (код 31)



Рекомендуемые решения

В режиме обслуживания возможно:

- запустить двигатель редуктора ЦУ нажатием кнопки №1 напитка;
- запустить руку выдачи нажатием кнопки №2 напитка;
- промыть смеситель нажатием кнопки №3 напитка;
- вывести данные временных и постоянных счетчиков на 5 секунд нажатием кнопки №4 напитка;
- запустить двигатель редуктора выдачи стаканов нажатием кнопки №6 напитка;
- сбросить ошибки нажатием кнопки №12 напитка.

- НЕИСПРАВНОСТЬ / «Сообщение ошибки»

Описание текущей ошибки (проверить причину в разделе 11 – Сообщение об ошибке). При отсутствии ошибок это сообщение не выводится.

После проверки причины нажать «ВВОД» для перезапуска автомата (полный перечень ошибок см. в разделе 11).

- Автоматический сброс ошибки

Режим упрощенного снятия ошибки (для пользования неквалифицированным персоналом). Когда активирован, то сбрасывает все не критичные ошибки работы торгового автомата.

Запуск процедуры снятия ошибки

Процедура снятия ошибки начинается при одновременном нажатии кнопок P1 “Программирование” и P2 “Обслуживание” в течение не менее 5 секунд (см. Рис. 40, поз. 1 и 2). В начале раздается сигнал.

Процедура сброса при отсутствии ошибки

При отсутствии ошибки появляется сообщение “Ok - 0/0”. Пользователь может перейти в стандартный режим нажатием кнопки «ВВОД». Таким образом обеспечивается быстрая проверка системы оператором.

Процедура сброса при наличии ошибки

Если есть ошибка, процедура проходит в два этапа:

1. перечисление ошибок;
2. снятие ошибки (попытка снятия).

1- Список ошибок

Автомат выдает список обнаруженных ошибок. В первой строке – общее количество ошибок “XX ОШИБОК”. Вторая строка – перечень и описание ошибок на одной или нескольких страницах дисплея. В списке показана текущая не снятая ошибка или сообщение автомата: Каждое сообщение выводится на экран с описанием ошибки, например: “НЕТ ВОДЫ 01”.

Пользователь переходит на следующую страницу экрана нажатием кнопки «ВВОД». Для перехода на этап снятия ошибки нужно снова нажать «ВВОД».

2 – Сброс ошибки (попытка сброса)

Автомат пытается автоматически сбросить ошибки по очереди. На этом этапе показана ошибка, подлежащая устранению.

Статусная строка показана на второй строке дисплея: Элементы строки - “точки” (“.”). В конце каждой попытки на дисплее выводится сообщение Ок/ОШИБКА, а затем – переход к следующему шагу.

Если в конце списка все ошибки сняты, сброс считается успешным; в противном случае (одна или несколько неудач) сброс считается неудавшимся.

Успешный сброс

Автомат выдает сообщение “Ок - N/N” и раздается одиночный длинный сигнал. N означает количество снятых ошибок. Перезапуск – нажатием кнопки ВВОД.

Неудачный сброс

Если, в конце этой процедуры СБРОСа, хотя бы одно сообщение об ошибке останется неизменным, на дисплее отобразится надпись – «ОШИБКА – X/N», где : X – номер ошибки, которая не сбросилась,

N – общее количество таких ошибок.

Данное сообщение сопровождается звуковым сигналом (коротким). Перезапуск – нажатие кнопки «ВВОД».

- Фиксирование ошибок

Автомат записывает важные для автомата события в память (например, ошибки, предупредительные сигналы и т.д.). Запись происходит при обнаружении ошибок и заключается в сохранении следующей информации:

- 1- код ошибки (или код предупреждения);
 - 2- положение источника сигнала (например, какой номер мотора, если ошибка из-за мотора, или какой кофе или растворимый продукт);
 - 3- день, месяц, час и минута обнаружения ошибки (эта информация доступна только при наличии ТАЙМЕРА).
- Записи включаются в список, который может содержать до 50 позиций; при вводе данных после этого приводит к началу записи с 1 (прежняя информация теряется).

Примечание

Все ошибки и отказы сохраняются, за исключением блокировок (кофе, растворимый продукт, напиток, вода).

СООБЩЕНИЕ ДИСПЛЕЯ:

СПИСОК ОШИБОК ii/NN
Ехх ааbb ddmmm hh:mm

Формат предупреждения об ошибке записанного в журнале:

Ехх ЧТО ==> хх код ошибки/сигнала предупреждения
 ааbb ГДЕ ==> если Муу = мотор уу
 ааbb ГДЕ ==> если Суу = уу выдача р. продукта
 ааbb ГДЕ ==> если Луу = уу промывка р. продукта
 ааbb ГДЕ ==> если С — = приготовление кофе
 ааbb ГДЕ ==> если ааbb = шестнадцатеричный код
 ddmmm КОГДА ==> день цифрами, месяц (3 буквы)
 hh:mm WHEN ==> час:минуты

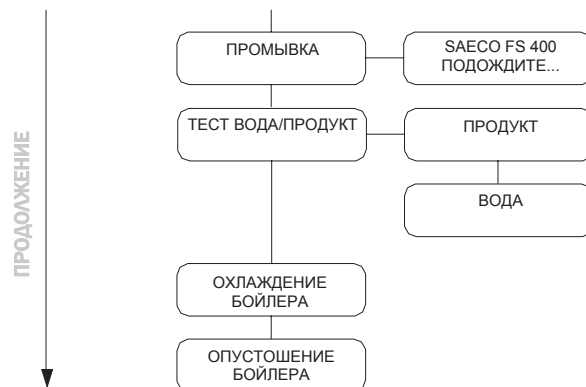

- ПРОМЫВКА

Обеспечивает промывку диспенсеров растворимых продуктов.

Нажатием кнопки «ВВОД» начинается автоматическая последовательная промывка всех диспенсеров.



Рекомендуемые решения

Для промывки одного канала нужно держать нажатой кнопку напитка:

- Кнопка напитка 2: промывка канала продукта 1
- Кнопка напитка 3: промывка канала продукта 2
- Кнопка напитка 4: промывка канала продукта 3

- ТЕСТ ВОДА/ПРОДУКТ

Проверка растворимого продукта. Обеспечивает выбор одного из двигателей подачи растворимых продуктов автомата и его активацию в течение 5 секунд, чтобы проверить его производительность.

Проверка воды. Обеспечивает выбор одного из соленоидных клапанов автомата и его активацию в течение 10 секунд, чтобы проверить его производительность.

- ОХЛАЖДЕНИЕ БОЙЛЕРА

Обеспечивает быстрое охлаждение бойлера. При выборе “ОХЛАЖДЕНИЕ БОЙЛЕРА” автомат подает воду до тех пор, пока датчик температуры бойлера не покажет, что она упала ниже 50°C.

Цветная линия на дисплее показывает текущую температуру бойлера. Если она исчезает, значит определяемая температура опустилась ниже 50° и охлаждение завершено; автомат следует выключить.

- ОПУСТОШЕНИЕ БОЙЛЕРА

Активирует автоматический слив бойлера.

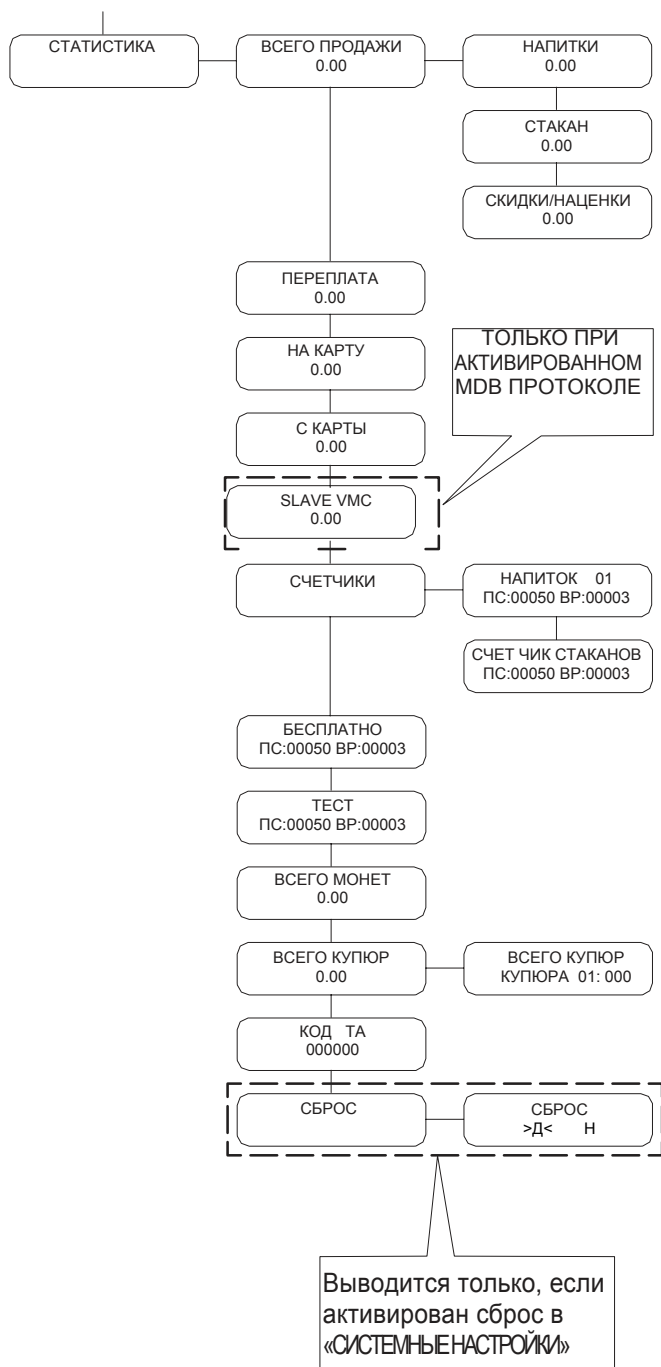

СТАТИСТИКА

- ВСЕГО ПРОДАЖИ

Выводится общая сумма, полученная от продаж напитков. При нажатии «ВВОД» можно получить подробную информацию:

- напитки (с дальнейшей разбивкой по уровню цен, если необходимо);
- количество проданных стаканов;
- совершенные скидки и наценки.

- ПЕРЕПЛАТА

Сумма кредита, «сгоревшего» при истечении времени действия ПЕРЕПЛАТЫ – «ВРЕМЯ УДЕРЖ. КРЕДИТА».

- С КАРТЫ

Показывает сумму кредита переведенного с карты.

- НА КАРТУ

Показывает сумму кредита переведенного на карту.

- SLAVE VMC

Показывает количество продаж, произведенных другим автоматом, подсоединенным к текущему.

- СЧЕТЧИКИ

Наличие ТАЙМЕРА позволяет увеличить выводимый объем информации. Можно показать все количество напитков или частично с разбивкой по цене.

- БЕСПЛАТНО

Выводится общее количество бесплатно выданных напитков.

- ТЕСТ

Выводится общее количество тестовых напитков.

- ВСЕГО МОНЕТ

Показывает общее количество заброшенных монет.

- ВСЕГО КУПЮР

Выводится общее количество заброшенных купюр. При нажатии «ВВОД» можно получить количество банкнот с разбивкой по номиналу.

- КОД ТА

Можно присвоить идентификационный код.

9 ЭКСПЛУАТАЦИЯ

9.1 Выбор напитка



Этот торговый автомат может выдавать от 12 до 26 напитков.

Ниже описаны условия благоприятные для получения напитка:

- После запуска автомат достигает заданной температуры. Если нагрев еще идет, то при нажатии кнопки напитка появляется сообщение "ПОДОЖДИТЕ...";
- Заброшен достаточный кредит или автомат работает в бесплатном режиме. В противном случае на дисплее появляется сообщение "ЦЕНА XX.XX";
- Нет ошибки, препятствующей выдаче напитков. В противном случае на дисплее появляется сообщение "НАПИТКИ ХХХ" сменяющееся сообщением "НЕ ДОСТУПНЫ";
- Выбранный напиток доступен. В противном случае, выводится сообщение "НЕ ДОСТУПНО";
- Выбранный напиток не заблокирован. В противном случае до нажатия кнопки выводится сообщение "НАПИТОК ХХХ" сменяющееся сообщением "НЕ ДОСТУПНО". После нажатия кнопки, на дисплей выводится сообщение "НЕ ДОСТУПНО";
- Дверца окна выдачи закрыта. Иначе на дисплее появляется "ЗАКРОЙТЕ ОКНО ВЫДАЧИ".



Важно

Цикл приготовления нельзя прерывать открытием дверцы до завершения выдачи стакана, сахара и размешивателя. Если дверца нечаянно открыта, ее следует закрыть и приготовление напитка автоматически продолжится.

При приготовлении напитка:

- системы оплаты деактивированы;
- на первой строке выводится программируемое сообщение (по умолчанию: "ПОДОЖДИТЕ...").

Выбор напитка

Если автомат не установлен на бесплатную выдачу напитков, необходимо внести сумму денег для покупки.

Нажмите кнопку соответствующую выбранному напитку.

После выдачи напитка выводится сообщение "ВОЗЬМИТЕ СТАКАН". Возьмите напиток из окна выдачи. После закрытия дверцы появляется сообщение "СПАСИБО!", а через несколько секунд - "SAECO FS400 SAECO" (автомат в режиме ожидания).



Предупреждение

Во избежание ожога дождитесь сигнала окончания приготовления (на дисплей выводится сообщение "ВОЗЬМИТЕ СТАКАН") прежде чем помещать руку в окно выдачи.

Не открывайте дверцу окна выдачи до завершения приготовления!

В случае неисправности или отсутствия продукта на стадии приготовления на дисплее появляется сообщение с указанием причины неисправности. Сообщения и специальные предупреждения перечислены в разделе 11.

10 ЧИСТКА И ОБСЛУЖИВАНИЕ



Предупреждение

Отключите кабель питания перед выполнением любой операции по чистке и/или техническому обслуживанию.

Запрещается проводить чистку или обслуживание любых внутренних деталей автомата при вставленном ключе отключения аварийного микровыключателя безопасности.

Производитель не несет никакой ответственности за любое повреждение или неисправность вследствие неправильного или плохого обслуживания.



Важно

При загрузке не нажимайте на работающие электрические детали и не чистите их влажной тканью.

10.1 Общие замечания по поводу правильной эксплуатации



Торговый автомат и его внутренние детали следует чистить с помощью неабразивных губок и влажной ткани.

Не направляйте струю воды прямо на компоненты автомата и/или сам автомат.

При необходимости проверьте цикл приготовления напитка и отрегулируйте помол кофемолки.

Для обеспечения правильной работы торгового автомата рекомендуется следовать инструкциям и соблюдать периодичность, указанную в ГРАФИКЕ ПЕРИОДИЧНОСТИ ТЕХОБСЛУЖИВАНИЯ (СМОТРИ 10.2.1).

10.2 Чистка и плановое техобслуживание



Предупреждение

Все компоненты следует промывать только теплой водой без использования моющих средств или растворителей, которые могут изменить форму или работу этих компонент.

При чистке и техобслуживании не нажимайте на следующие электрические компоненты: плату ЦПУ; порт запуска; порт синхронизации.

Не чистите выше перечисленные электрические компоненты влажной тканью и/или обезжиривающими моющими средствами или тканью с антистатическими свойствами.

10.2.1 Периодичность техобслуживания



Ежедневно

С помощью влажной ткани с использованием мощных средств допущенных к контакту с пищевыми продуктами:

- дисплей (2 - Рис. 1);
- табличка с "инструкцией по использованию" (6 - Рис. 1);
- окно выдачи (7 - Рис. 1);
- клавиатура (3 - Рис. 1).

Еженедельно

- Поддон слива (смотри 10.2.2).
- Заменить мешок для отработанного кофе (смотри 10.2.3).
- Опорожните емкость для слива жидкости, помойте (смотри 10.2.4).
- Почистите канал выдачи размешивателей (смотри 10.2.12).
- Почистите ЦУ и канал сброса отр. кофе (смотри 10.2.5).
- Почистите миксеры и диспенсеры растворимых продуктов (смотри 10.2.6).
- Почистите окно выдачи (смотри 10.2.7).

При каждой загрузке

- Если необходимо, чистите емкость для кофейных зерен, растворимых продуктов и для сахара (смотри 10.2.8).

Ежемесячно

- Снимите детали окна выдачи и тщательно промойте их (смотри 10.2.7).
- Почистите руку выдачи (смотри 10.2.9).
- Почистите кофемолку (смотри 10.2.10).

10.2.2 Чистка поддона слива



Выньте поддон и тщательно вымойте его (Рис. 62).



Рис. 62

10.2.3 Замена мешка для отработанного кофе



Растяните зажим, выньте полный мешок и замените его новым (Рис. 63).



Рис. 63

10.2.4 Опорожнение контейнера для слива жидкости



Извлеките емкость из автомата (Рис. 64).



Рис. 64

Вымойте емкость и вновь установите ее в автомат.

10.2.5 Чистка Центрального Устройства (ЦУ)



Отсоедините шланг подачи кофе от руки выдачи (Рис. 65).



Рис. 65

Извлеките ЦУ, удерживая рычаг в положении 3 (Рис. 66 и 67).



Рис. 66



Рис. 67

Промойте ЦУ теплой водой и тщательно вытрите верхний фильтр (Рис. 68).



Рис. 68

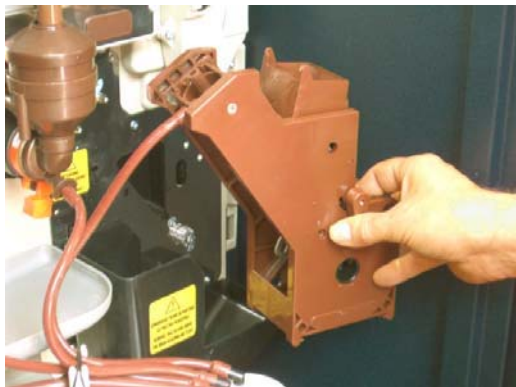

Важно

При установке ЦУ убедитесь, что стрелки совпадают. Если нет, совместить их, используя ключ ЦУ, который прилагается.

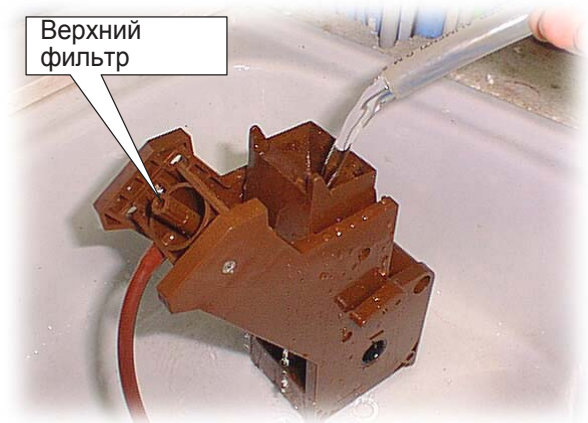

Важно

Прежде чем вынимать для чистки канал для отработанного кофе, следует снять ЦУ.

Поднимите и выньте канал для отработанного кофе (Рис. 69) и промойте его теплой водой.



Рис. 69

10.2.6 Чистка диспенсеров растворимых продуктов и миксеров



Отсоедините трубку диспенсера от сопла и от руки выдачи (Рис. 70).



Рис. 70

Снимите крышку и основную часть диспенсера растворимого продукта (Рис. 71).

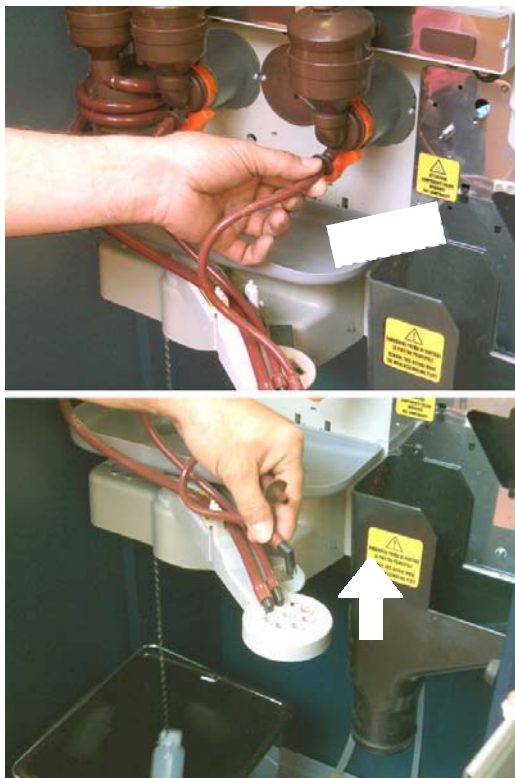

Рис. 71

Поверните блокировочное кольцо по часовой стрелке (Рис. 72) и снимите миксер.



Рис. 72

Снимите осторожно вертушку с помощью плоской отвертки (Рис. 73).



Рис. 73

Промойте все детали теплой водой и особенно старайтесь не повредить вертушку. Соберите детали в обратном порядке и правильно подсоедините трубку выдачи.

10.2.7 Чистка слота выдачи

Откройте стопорный рычаг слота выдачи (Рис. 74).

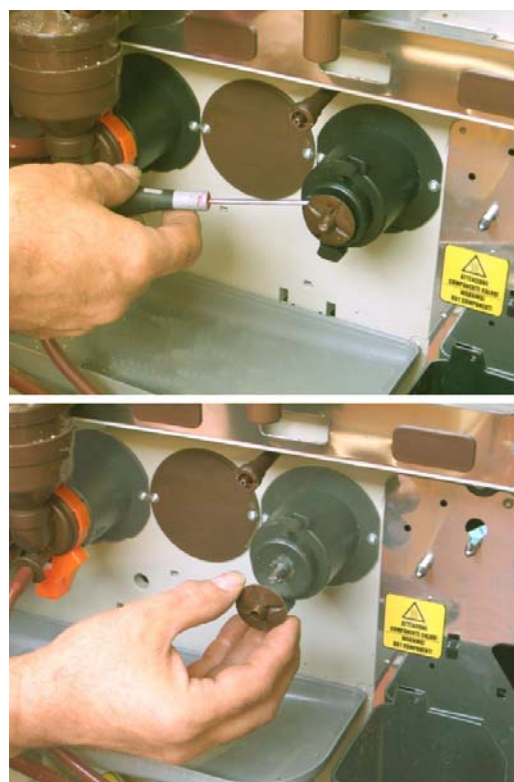

Рис. 74

Снимите узел выдачи (Рис. 75).



Рис. 75

Снимите нижнюю крышку окна выдачи и тщательно промойте ее теплой водой (Рис. 76).

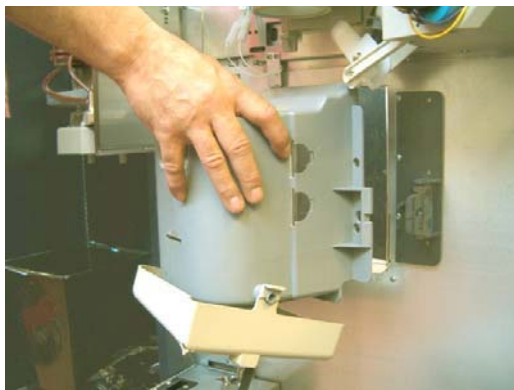

Рис. 76

Наденьте крышку на узел выдачи только после того как они совсем просохнут.

Собрать все детали в обратном порядке.

10.2.8 Чистка контейнеров

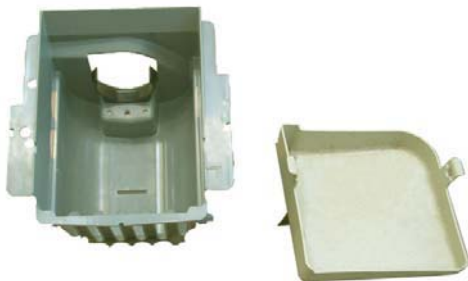
Для чистки емкости для кофейных зерен необходимо выполнить следующие операции:

- сдвинуть задвижку контейнера от себя (Рис. 77);
- выдать на пробу несколько стаканов кофе, чтобы убедиться что кофемолка пуста;
- поднять контейнер вверх и удалить остатки кофе с помощью пылесоса;
- промыть контейнер изнутри и просушить.



Рис. 77

Для чистки контейнера для растворимых продуктов необходимо выполнить следующие операции:

- повернуть стопорный рычаг контейнера по часовой стрелке (Рис. 78);



Рис. 78

- снять контейнер (Рис. 79) сдвинув его внутрь автомата чтобы освободить замок (А), затем сдвинуть вверх



Рис. 79



- промыть контейнер изнутри и тщательно высушить.
- для сборки контейнера следуйте тем же инструкциям, но в обратном порядке, следя за тем чтобы вставить замок в (А) в соответствующий паз.

- промыть контейнер изнутри и тщательно высушить перед сборкой.

Для чистки контейнера для сахара необходимо выполнить следующие операции:

- повернуть стопорный рычаг контейнера по часовой стрелке (Рис. 80);



Рис. 80

- снять контейнер (Рис. 81);

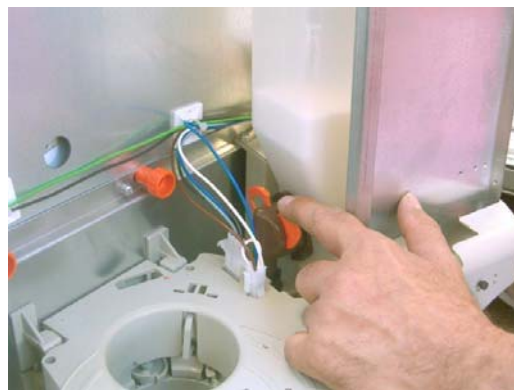

Рис. 81

- промыть контейнер изнутри и тщательно высушить перед сборкой;

- установить контейнер, стараясь правильно вставить сопло в патрубок (Рис. 82).



Рис. 82

10.2.9 Чистка руки выдачи

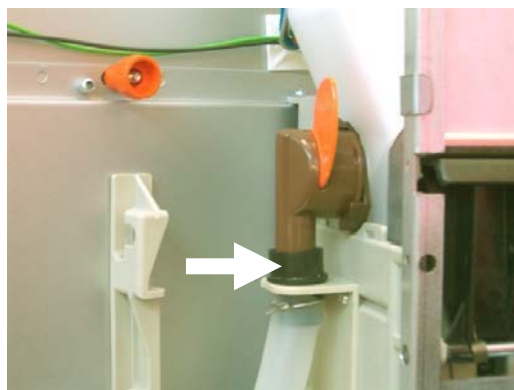

Снимите блок руки (Рис. 86).

Снимите эластичный крепеж трубок (Рис. 83).



Рис. 83



Рис. 86

Промойте детали теплой водой и соберите в обратном порядке.

Отсоедините трубки от руки выдачи (Рис. 84).



Рис. 84

Сдвиньте резиновый наконечник (Рис. 85), чтобы освободить руку выдачи.



Рис. 85

10.2.10 Чистка кофемолки

Кофемолку следует ежемесячно чистить, чтобы избежать образования отложений.

После того как снят бункер для кофейных зерен (10.2.8 - Рис. 77), тщательно прочистите кофемолку с помощью пылесоса.

10.2.11 Чистка канала выдачи сахара

- Отверните накатную шпильку, чтобы снять подвижной лоток подачи сахара с опоры (Рис. 87);



Рис. 87

- Отверните винт, крепящий подвижной лоток подачи сахара к соединительному штоку (Рис. 88).



Рис. 88

Промойте подвижной лоток подачи сахара теплой водой и соберите в обратном порядке.

10.2.12 Чистка канала выдачи размешивателей

Снимите канал размешивателей (Рис. 89).



Рис. 89

Промойте канал размешивателей теплой водой и соберите в обратном порядке.

10.3 Внеплановое техобслуживание

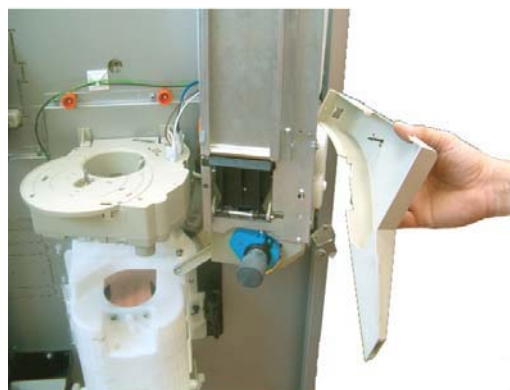
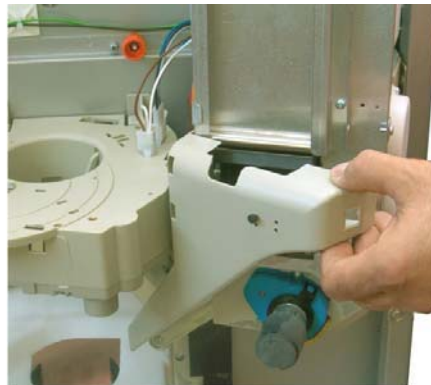

Торговый автомат имеет монтажную раму, на которой расположено большинство компонентов (кофемолка, помпа, смеситель, двигатели подачи растворимых продуктов, бойлер, турбина и воздухозаборник).

При необходимости доступа одному из них, необходимо снять контейнер для кофе и контейнеры для растворимых продуктов, положить крышку (Рис. 90 поз. А) на кофемолку, чтобы исключить попадание остатков кофе, и отвернуть четыре крепежных винта (Рис. 90 поз. В).



Рис. 90



Важно

Доступ к бойлеру возможен без наклона рамы, достаточно повернуть два барашка крепящих опорную плиту (Рис. 92).

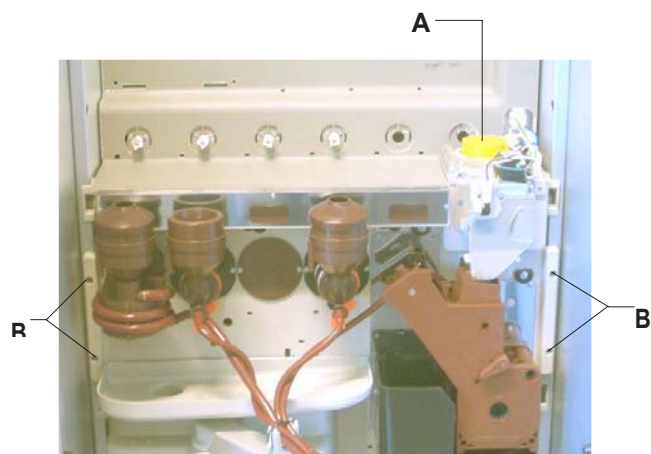

Рис. 92

Потянуть раму вверх и наклонить вперед (Рис. 91). Теперь обеспечен доступ к расположенным на ней компонентам.

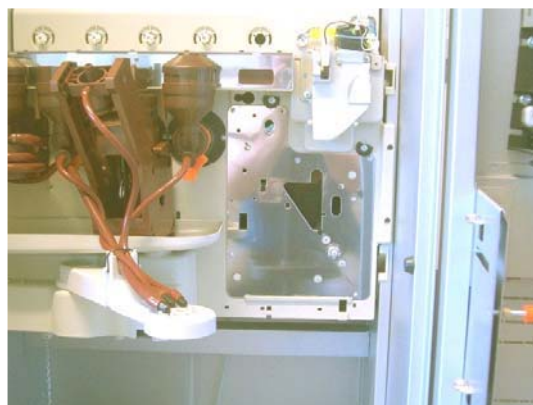

Рис. 91

10.4 Обновление программного обеспечения

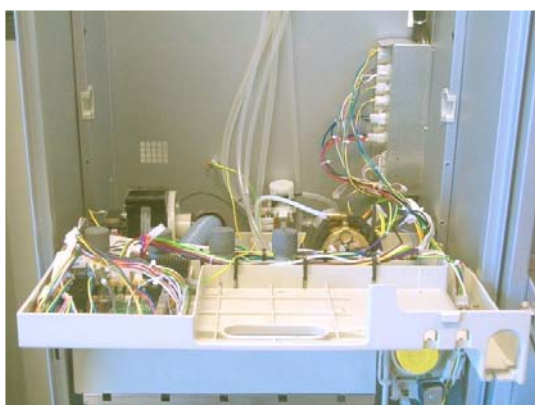

Программа управления торговым автоматом находится во флэш-памяти внутри микропроцессора.

Обновление программного обеспечения возможно через внешнюю память.

Ниже приводится процедура этой операции.

Внешняя флэш-память или электронно-перепрограммируемое ПЗУ

Процедура следующая:

- выключить торговый автомат;
 - снять защиту;
 - снять ТАЙМЕР (ЕСЛИ ЕСТЬ);
 - вставить внешнюю память в 16x2 (Рис. 93) с PIN 1 направленным влево;
- Убедиться что вставлены все штырьки памяти, так чтобы они точно соответствовали 16x2.

- Включить автомат. Автомат проверяет наличие пригодной внешней памяти. Если да, появляется следующее сообщение.

нажмите P1 для обновления
из Vx.yz > TO A.bc

- сообщение на второй строке показывает, что при обновлении программы текущая версия (X.yz) будет заменена версией (A.bc) флэш-памяти;
- для продолжения обновления следует нажать внутреннюю кнопку P1 (Рис. 93) платы контроллера; любая другая кнопка прервет операцию;
- для обновления программного обеспечения требуется около 30 секунд и при завершении выводится сообщение;

ОБНОВЛЕНИЕ ЗАВЕРШЕНО

- выключить автомат;
- убрать внешнюю память;
- при необходимости установить на место ТАЙМЕР;
- установить защиту.

16x2 разъем для
обновления SW



Рис. 93

P1

11 СООБЩЕНИЯ НА ДИСПЛЕЕ

В этом разделе показаны сообщения на дисплее:

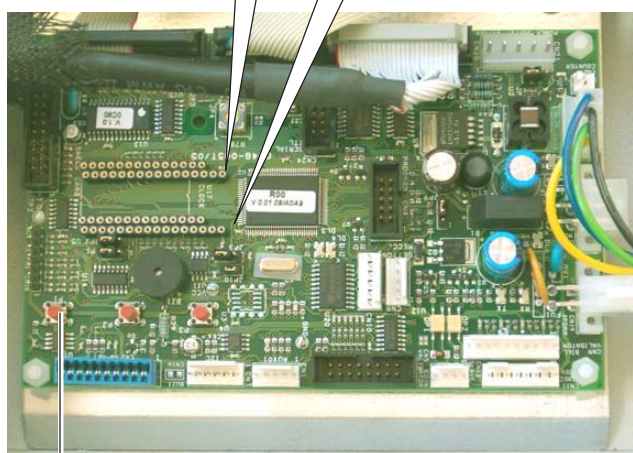
- в рабочем режиме;
- в случае ошибки (сообщения об ошибках).

11.1 Сообщения при эксплуатации

В приводимой ниже таблице перечислены сообщения в ходе эксплуатации.

Код ошибки	Сообщение	Причина	Действие
/	SAECO FS400 SAECO	Автомат в режиме ожидания.	
/	ПОДОЖДИТЕ...	Идет выдача продукта.	
/	ЗАКРОЙТЕ СЛОТ ВЫДАЧИ	Открыта дверца окна выдачи.	Закрыть дверцу
/	САХАР1-х САХАР 2-хх САХАР 3-ххххх САХАР 4-ххххххх	КОЛИЧЕСТВО САХАРА к выдаче с напитком.	
/	ПРЕДВЫБОР х ?	Предвыбор второго комплекта напитков активирован.	
/	КОФЕ НЕ ДОСТУПНО	Бункер для кофе пуст.	Загрузить (смотри раздел 7).
/	НЕ ДОСТУПНО	Продукт не доступен.	
/	СДАЧА НЕ ВЫДАЕТСЯ!	Уровень монет в тубах ниже установленного.	Добавить монеты в тубы.
/	НЕТ СВЯЗИ	Отсутствие диалога автомата с выбранной системой оплаты.	Проверить диалог с системой оплаты.

11.2 Сообщения об ошибках

В ходе эксплуатации торговый автомат способен обнаружить серию ошибок, которые могут привести к частичному или полному блокированию его функций. В случае полного блокирования на первой строке дисплея появляется сообщение об ошибке, а на второй строке – код ошибки; приводится пример:

НЕИСПРАВНОСТЬ
НЕИСПРАВНОСТЬ 25

КОД ОШИБКИ

В этот момент автомат не работает. Чтобы вернуть его в рабочее состояние необходимо устранить причину ошибки и попробовать провести процедуру описанную в разделе 8.3.3.

Причина	Код	Сообщение	Зарегистр. в ЖУР.ОШИБ. как ошибка или предуп.	Действие	Ошибка снимаемая через "Автоматич. Сброс"	Автоматич. сброс при перезапуске	Ошибка, снимаемая с 5-кнопоч. клавиатуры
Низкий уровень воды	1	" НЕТ ВОДЫ 01"	W/E	блокировано	ДА*	YES	YES
Уровень дозатора кофе не определен (нет кофе?)	2	"КОФЕ НЕ ДОСТУПНО 02"	E	кофе блокирован	ДА	NO	YES
не обнаружен двигатель мотора ЦУ	3	"ЦУ БЛОК. 03"	E	кофе блокирован	ДА*	YES	YES
не обнаружен двигатель мотора ЦУ	4	"ЦУ БЛОК. 04"	E	кофе блокирован	ДА*	YES	YES
не обнаруж. импульс датчика воды	5	"НЕТ ДАТЧИКА ВОДЫ 05"	E	блокирован	НЕТ	NO	YES
не обнаруж. двигатель руки раздачи	6	"РУКА ВЫДАЧИ БЛОК. 06"	E	блокирован	НЕТ	YES	YES
не обнаруж. двигатель руки раздачи	7	"РУКА ВЫДАЧИ БЛОК. 07"	E	блокирован	НЕТ	NO	YES
не обнаружены стаканы	8	" НЕТ СТАКАНОВ 08"	E	блокирован	—	YES	YES
заполнена емкость слива	9	"КОНТЕЙНЕР ПОЛОН 09"	E	блокирован	НЕТ*	YES	YES
не обнаруж. движ. выдачи стаканов	10	"СЛОТ ВЫДАЧИ БЛОК. 10"	E	блокирован	НЕТ*	YES	YES
не обнаруж. движ. выдачи размешивателей	11	"ВЫД. МЕШ. БЛОК. 11"	E	блокирован	НЕТ	NO	YES
не обнаруж. движ. выдачи размешивателей	12	"ВЫД. МЕШ. БЛОК. 12"	E	блокирован	НЕТ	NO	YES
показания термодатчика за пределами диап.	13	"ТЕМП ДАТЧИК 13"	E	блокирован	НЕТ	YES	YES
показания термодатчика кофе за пределами диапазона	14	"ТЕМП ДАТЧИК 14"	E	блокирован	НЕТ	YES	YES
e2grom ошибка	16	" E2 ОШИБКА 16"	E	блокирован	НЕТ	YES	YES
не обнаруж. движ. держателя стаканов	17	"ДИСП. СТАКАНОВ 17"	E	блокирован	НЕТ	NO	YES
не обнаружена группа ЦУ	20	"ЦУ НЕ ДОСТУПНО 20"	E	кофе блокирован	ДА*	YES	YES
Датчик слива не работает	21	—	E	—	—	YES	YES
ненормальный поток при варке кофе	22	"ПОТОК ВОДЫ 22"	W/E	кофе блокирован	ДА	NO	YES
задержка насоса	23	"ПОМПА ПО ВРЕМЕНИ 23"	W	только сообщение	—	—	YES
не обнаруж. уровень бойлера	24	"ОШИБКА ЗАПОЛ. БОЙЛ 24"	E	блокирован	—	—	YES
обнаруж. карточка Saeco без хранит. времени	25	"ТРЕБУЕТСЯ ТАЙМЕР"	E	блокирован	НЕТ	YES	YES
обнаруж. десятич. Знак не соответствует системе оплаты	31	"ОШИБКА ДЕСЯТ ТОЧКИ 31"	E	блокирован	НЕТ	YES	YES
сообщ. о перзап. управления кредитом	32	—	E	только сообщение	—	—	YES
обнаруж. наж. кнопки P3 процессора на 15 сек.	33	" ОШИБКА "	E	блокирован	НЕТ	NO	YES
Сообщ. о норм. работе после не нормального потока	34	—	W	message only	—	—	YES
ошибка зависимого MDB	35	—	W	message only	—	—	YES
медленный нагрев бойлера кофе	36	"ОШИБКА БОЙЛЕРА 36"	E	блокирован	НЕТ	YES	YES
медл. нагрев бойлера р-римого продукта	37	"ОШИБКА БОЙЛЕРА 37"	E	блокирован	НЕТ	YES	YES
ошибка флэш-памяти CRC	38	" CRC ОШИБКА 38"	E	блокирован	НЕТ	NO	NO
сообщение BDV	41	—	E	только сообщение	—	—	—
вмешательство таймера контрол. системы	72	—	ДА	только сообщение	—	—	—
сообщ. об ошибке выдачи сдачи	80	—	ДА	только сообщение	—	—	—
сообщ. об ошибке GSM модема	81	—	ДА	только сообщение	—	—	—
обнаружен перегрев триака бойлера	82	—	ДА	только сообщение	—	—	—

12 ХРАНЕНИЕ - УТИЛИЗАЦИЯ

12.1 Смена местоположения



Если торговый автомат переносится в другое место необходимо выполнить следующие операции:

- отключить автомат от сети;
- вынуть контейнеры для растворимых продуктов, кофейных зерен и сахара;
- освободить воздухоразделительный бачок. Снять колпачок с трубки (Рис. 94) и направить воду в контейнер слива. После слива воды из трубки снова установить колпачок;

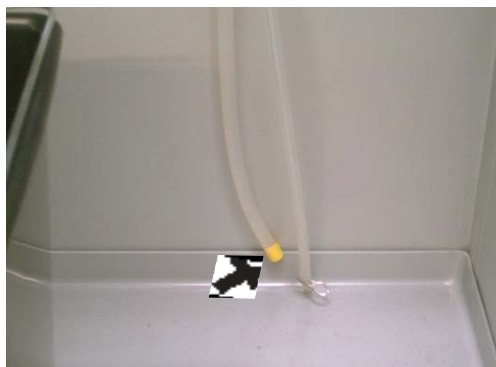

Fig. 94

- провести цикл слива бойлера (меню обслуживания);
- слить воду из трубки. Вынуть зажим из трубки (Рис. 95) и направить воду в контейнер. После того как вода полностью слита из трубки, снова установить зажим;



Рис. 95

- освободить мешок для отработанного кофе (смотри 10.2.3);
- освободить емкость для слива и вымыть ее (см 10.2.4);
- вымыть торговый автомат как указано в разделе 10;
- вновь установить все компоненты и закрыть дверцы;
- поднять и установить торговый автомат на выбранном месте как указано в разделе 5.2.

12.2 Нерабочее состояние и хранение

Если предполагается, что автомат переводится на хранение или не будет работать в течение длительного времени, необходимо выполнить те же операции, что описаны в разделе 12.1:

- завернуть торговый автомат в брезент чтобы защитить от пыли и сырости;
- убедиться, что автомат находится в подходящем месте (температура должна быть не ниже 1°C) и следить за тем, чтобы на него не ставили коробки и электроприборы.

12.3 Инструкции по утилизации по окончании срока службы

Этот продукт соответствует Директиве ЕС 2002/96/ЕС.



Этот символ  на продукте или на упаковке указывает, что данный продукт не может рассматриваться как бытовые отходы. Он должен направляться в соответствующие пункты сбора электрического или электронного оборудования. Обеспечивая правильную утилизацию данного продукта Вы предотвращаете негативные последствия воздействия на окружающую среду и здоровье человека, которые возможны вследствие неправильной утилизации данного продукта. За более подробной информацией Вы можете обратиться местную организацию, службу утилизации бытовых отходов или в магазин, где Вы приобрели данный продукт.



Предупреждение

Утилизация торгового автомата или его части должны производиться в полном соответствии с местным действующим законодательством.

